



**Eberspächer Sütrak GmbH & Co. KG**  
**Heinkelstrasse 5 - D - 71272 Renningen**  
**Fon +49(0)7159 923-0 Fax +49(0)7159 923-108**

Anlage Unit	<b>AC353G4 N II+III</b>
Spannung Voltage	<b>12VDC</b>
Regler Controller	<b>KL01</b>
Verflüssigerlüfter Condenser fan	<b>bürstenloser Motor Brushless Motor</b>
Lüfterregelung Fan control	<b>1stufig single-stage</b>
Verdampfergebläse Evaporator blower	<b>bürstenloser Motor Brushless Motor</b>
Gebälseregelung Blower control	<b>stetig continous</b>
Frischluftklappe Fresh air flap	<b>ja Yes</b>
Sonstiges Others	<b>Druckschalter extern, Zweikreis-System external pressure switches, dual-circuit system</b>

Projektverantwortlicher Responsible for project	M. Franke
zuletzt bearbeitet von last edition by	FRA
Erstellt am Created on	21.09.2015
Änderungsdatum Modification date	21.09.2015
Revisionsindex Revision index	1

			Datum Date	21.09.2015	Anlage Unit	<b>AC353G4 N II+III</b>	Eberspächer Sütrak GmbH & Co.KG Heinkelstraße 5 D-71272 Renningen Deutschland / Germany	Titel- / Deckblatt Title page / cover sheet	Zeichnungsnummer Drawing number <b>88-50-40-00309-00</b>	<b>Rev</b> <b>1</b>	= GEN + Maßstab Dimension 1: 1	<b>Blatt</b> <b>Page</b> Gesamtzahl in Total number in =GEN <b>1</b> <b>6</b>
Änderung Modification	Datum Date	Name Name	Urspr Original	Ersatz von Replacement of	Ersetzt durch Replaced by							

Revision Revision	Änderungsbeschreibung Change description	Seite Page	Datum Date	Name Name
1	Zeichnungserstellung Drawing design	komplett complete	21.09.2015	M. Franke



- 1. Spezifische Applikation: Transport / Bus-Klimasysteme  
Specific application: Transport / bus climate systems
- 1.1 Umgebungsbedingungen:  
Environment:  
  
 Betriebstemperatur: -40°C...+100°C  
 Operating temperature: -40°C...+100°C  
  
 Feuchtigkeit: 0-100%  
 humidity: 0-100%  
  
 Stoß: 5G für 20 Sek. in allen Richtungen  
 Shock: 5G for 20 sec. in all directions
- 2.0 Alle verwendeten Materialien müssen die Bestimmungen der EU (RoHS und WEEE) sowie die MOC von Eberspächer Sütrak erfüllen.  
All used material has to meet the EC regulations (RoHS and WEEE) as well as the Eberspächer Sütrak regulations.  
Es müssen halogenfreie Materialien verwendet werden.  
No using of material which includes halogen.
- 2.1 erlaubte Leitungstypen: FLY oder FLRY nach DIN ISO 76722 (-40...+105°C)  
stipulated wire types: FLY or FLRY acc. to DIN ISO 76722 (-40...+105°C)
- 2.2 Alle Leitungen ohne Querschnittsangabe in 1,5mm<sup>2</sup> ausführen.  
All wires without size labelling designed in 1,5qmm.
- 3.0 Bei mehrsprachiger Ausführung ist Deutsch verbindlich.  
In case of multilingual version German is binding.

Dieser Schaltplan dient nur zur Information und unterliegt keinem automatischen Änderungsdienst.  
This wiring diagram is for your information only and is not subject of an automatic product change.

Alle in diesem Dokument enthaltenen Informationen sind Eigentum von Eberspächer Sütrak.  
All information contained in this document is property of the Eberspächer Sütrak company.

Komplette oder teilweise Änderungen sind nur mit Zustimmung von Eberspächer Sütrak gestattet.  
Changes in whole or in part only with authorization of Eberspächer Sütrak.

**Mitgeltende Unterlagen**  
**Other applicable documents**

ERP-Nummer ERP number	Revision Revision	Dokumentenname Document name
.....	..	...
.....	..	...
.....	..	...
.....	..	...

# Strukturkennzeichenübersicht

## Structure identifier overview

ESTR\_Strukturkennzeichenubersicht\_01

Struktur-Kennzeichen Structure Code	Strukturbeschreibung Structure description
=GEN	Allgemeine Informationen General Information
=WD	Stromlaufplan wiring diagram
=BOM	Artikelstückliste Parts list
=TOC	Inhaltsverzeichnis Table of contents
=REP	Listen Lists
+CB	Schalttafel Control board
+HECU	Regler-Kabelbaum Harness Control Unit
+HEVA	Verdampfer-Kabelbaum A Evaporator Harness A
+HEVB	Verdampfer-Kabelbaum B Evaporator Harness B
+HCO	Kondensator-Kabelbaum Condenser Harness
+AC	Klimaanlage Air Contition
+CHS	Chassis Chassis
+EC	Motorraum Engine compartment
+DRP	Fahrerplatz Driver´s ride on position
+IFX	Schnittstelle extern Interface external
+CAB	Fahrgastraum (allgemein) Cabin (general)

3

5

			Datum Date	21.09.2015	Anlage Unit	<b>AC353G4 N II+III</b> KL01 12VDC	 Eberspächer Sutrak GmbH & Co.KG Heinkelstraße 5 D-71272 Renningen Deutschland / Germany	Strukturkennzeichenübersicht Structure identifier overview	Zeichnungsnummer Drawing number <b>88-50-40-00309-00</b>	Rev <b>1</b>	= GEN	+	Maßstab Dimension	Blatt Page	4
Änderung Modification	Datum Date	Name Name	Urspr Original	Ersatz von Replacement of									Ersetzt durch Replaced by	1: 1	Gesamtzahl in Total number in

FN ESTR\_03.fm.1



4

			Datum Date	21.09.2015	Anlage Unit	<b>AC353G4 N II+III</b> KL01 12VDC	 Eberspächer Eberspächer Sütrak GmbH & Co.KG Heinkelstraße 5 D-71272 Renningen Deutschland / Germany	Anlagen-Ansicht Unit View	Zeichnungsnummer Drawing number <b>88-50-40-00309-00</b>	Rev <b>1</b>	= GEN	+ Maßstab Dimension 1: 1	Blatt Page Gesamtzahl in Total number in =GEN	<b>5</b>	6
		Bearb. Ed.	FRA												
Änderung Modification	Datum Date	Name Name	Urspr Original	Ersatz von Replacement of											

<b>-PL01</b>		
<b>Sicherung Fuse</b>	<b>Wert Value</b>	<b>Funktion Function</b>
-F1	20A	Verdampfergebläse 1 (Seite A) Evaporator Blower 1 (Side A)
-F2		nicht belegt not used
-F3	20A	Verdampfergebläse 2 (Seite A) Evaporator Blower 2 (Side A)
-F4	7,5A	Heizen 1 / Wasserpumpe Heating 1 / Water Pump
-F5	20A	Verdampfergebläse 3 (Seite A) Evaporator Blower 3 (Side A)
-F6		nicht belegt not used
-F7	20A	Verdampfergebläse 4 (Seite B) Evaporator Blower 4 (Side B)
-F8		nicht belegt not used
-F9	20A	Verdampfergebläse 5 (Seite B) Evaporator Blower 5 (Side B)
-F10	7,5A	MV Flüssigkeit / 12V Verflüssigerventilatoren MV liquide / 12V Condenser Fans

<b>-PL02</b>		
<b>Sicherung Fuse</b>	<b>Wert Value</b>	<b>Funktion Function</b>
-F1	3A	12V Verflüssigerventilatoren 12V Condenser Fans
-F2		nicht belegt not used
-F3	20A	Verdampfergebläse 6 (Seite B) Evaporator Blower 6 (Side B)
-F4		nicht belegt not used
-F5	15A	Verflüssigerventilator 1 Condenser Fan 1
-F6	15A	Verflüssigerventilator 2 Condenser Fan 2
-F7	15A	Verflüssigerventilator 3 Condenser Fan 3
-F8	15A	Verflüssigerventilator 4 Condenser Fan 4
-F9		nicht belegt not used
-F10	7,5A	Heizen 2 / Kompressor Heating 2 / Compressor

			Datum Date	21.09.2015	Anlage Unit	<b>AC353G4 N II+III</b> KL01 12VDC	 Eberspächer Eberspächer Sütrak GmbH & Co.KG Heinkelstraße 5 D-71272 Renningen Deutschland / Germany	Übersicht Sicherungsbelegung Overview Fuse Configuration	Zeichnungsnummer Drawing number <b>88-50-40-00309-00</b>	<b>Rev</b> <b>1</b>	= GEN + Maßstab Dimension 1: 1	<b>Blatt</b> <b>Page</b> Gesamtzahl in Total number in =GEN <b>6</b>
Änderung Modification	Datum Date	Name Name	Urspr Original	Ersatz von Replacement of	Ersetzt durch Replaced by							

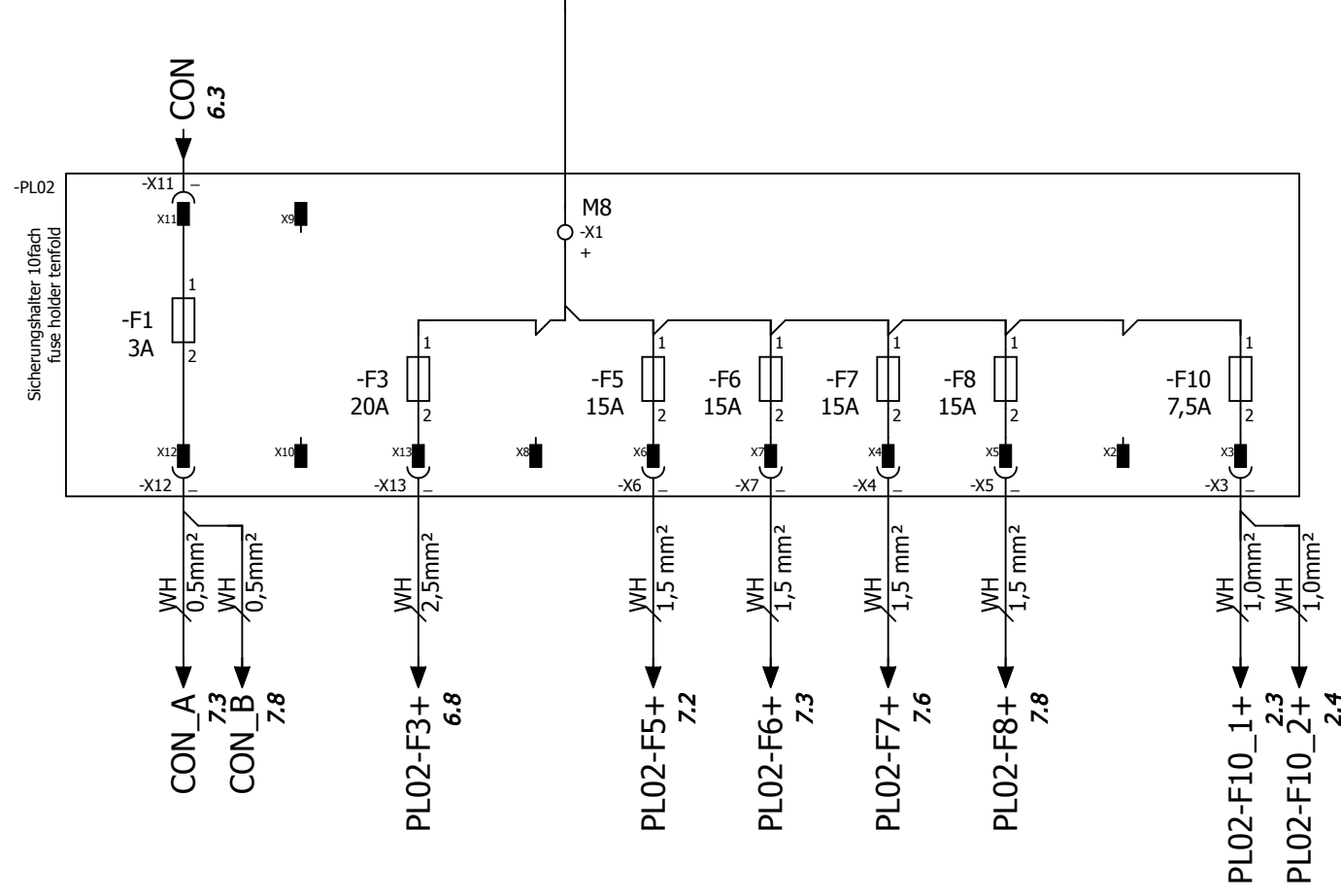
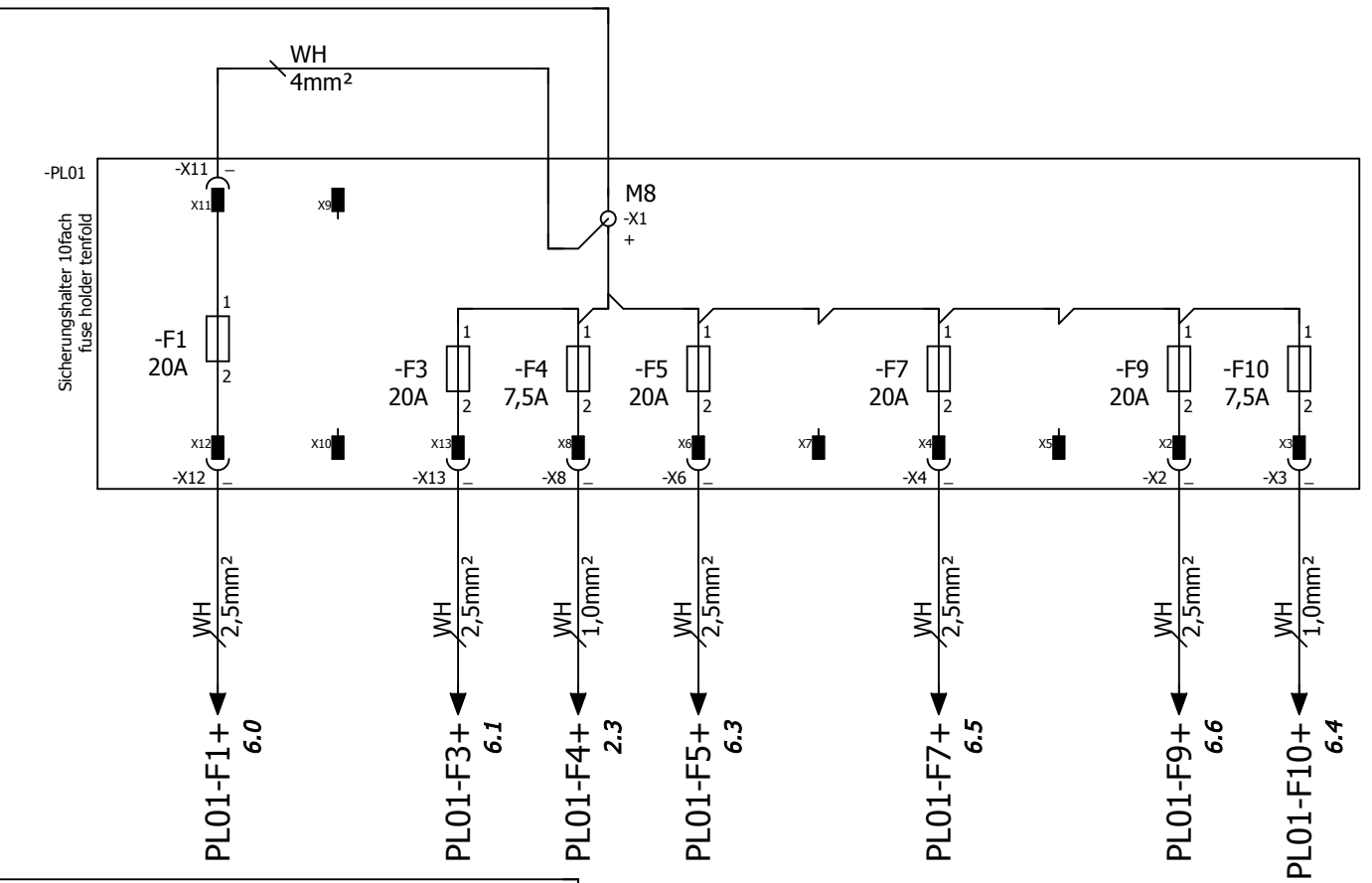
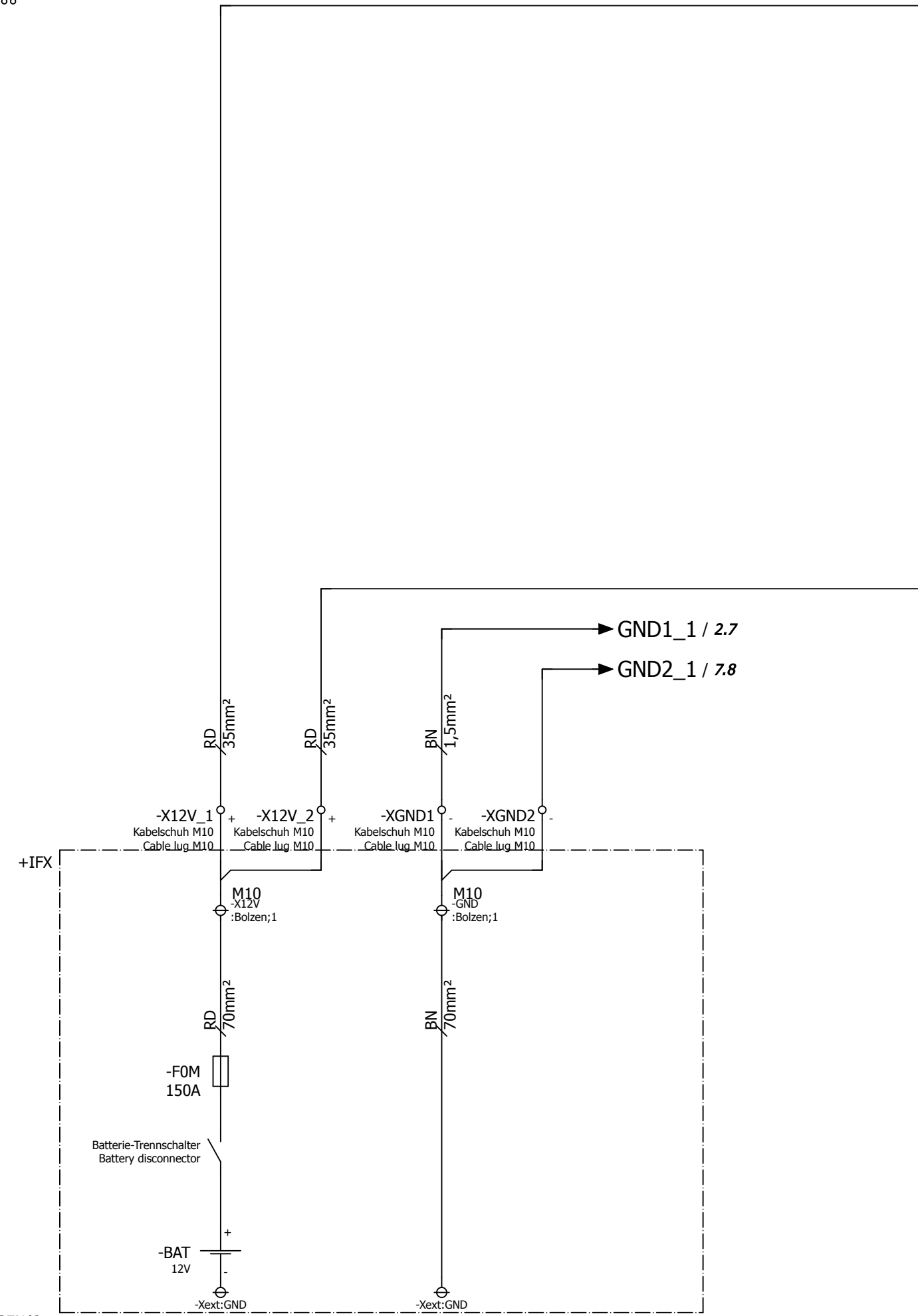

=GEN/6

Anlage Unit		AC353G4 N II+III KL01 12VDC		Eberspächer Eberspächer Sutrak GmbH & Co.KG Heinkelstraße 5 D-71272 Renningen Deutschland / Germany	Spannungsversorgung Power supply	Zeichnungsnummer Drawing number <b>88-50-40-00309-00</b>	Rev <b>1</b>	= WD + CB	
Datum Date	21.09.2015	Bearb. Ed.	FRA						
Änderung Modification	Datum Date	Name Name	Urspr Original	Ersatz von Replacement of	Ersetzt durch Replaced by	Maßstab Dimension	1: 1	Blatt Page	1
							Gesamtzahl in Total number in	=WD	7

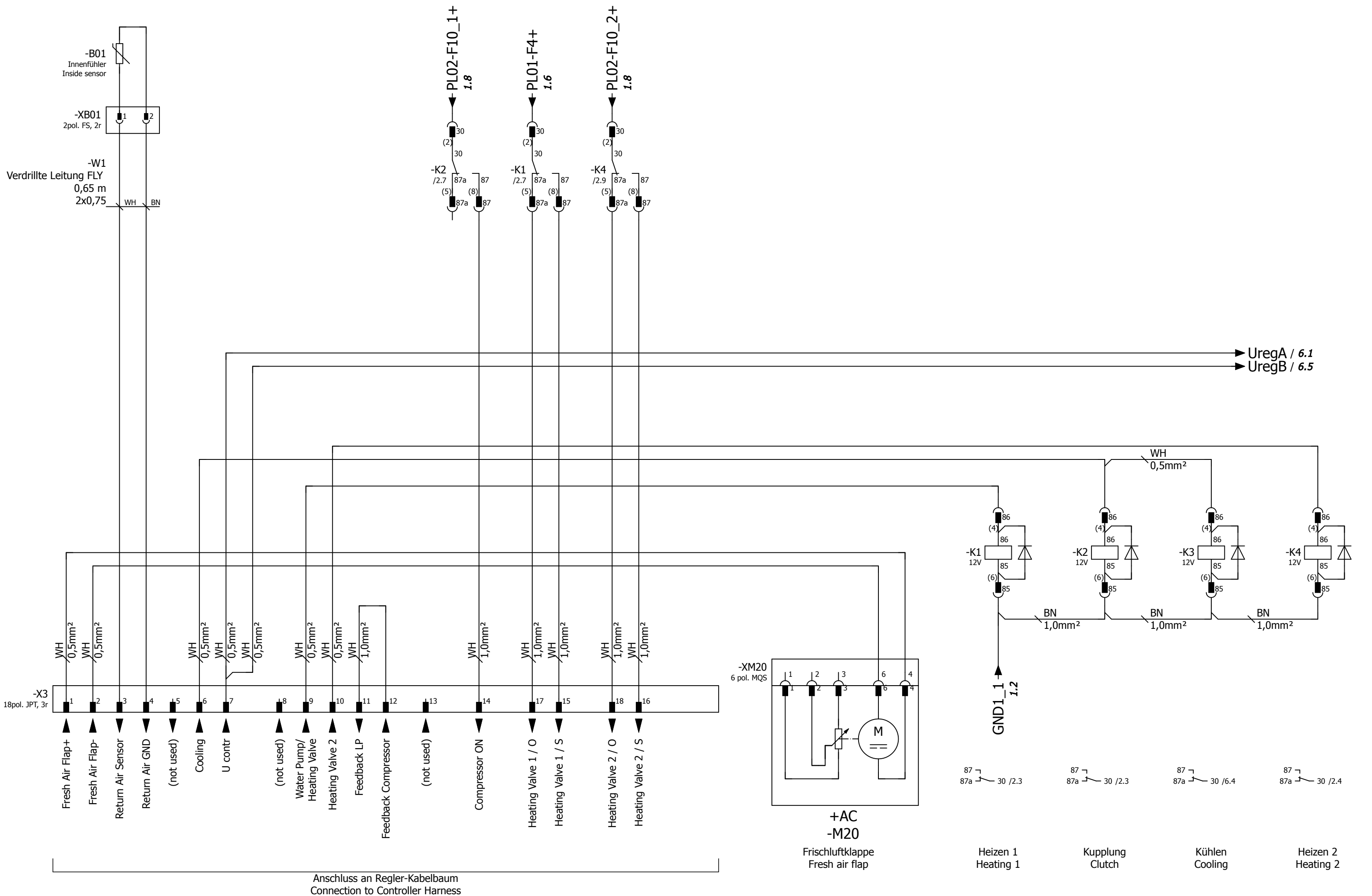

		Datum Date	21.09.2015	Anlage Unit	<b>AC353G4 N II+III</b>	 Eberspächer Sutrak GmbH & Co.KG Heinkelstraße 5 D-71272 Renningen Deutschland / Germany	Steuerung Control	Zeichnungsnummer Drawing number	<b>88-50-40-00309-00</b>	Rev 1	= <b>WD</b> + <b>CB</b>
Änderung Modification	Datum Date	Name Name	Urspr Original	Ersatz von Replacement of	Ersetzt durch Replaced by		Maßstab Dimension	Blatt Page	Gesamtzahl in Total number in	-WD	2

FN ESTR\_03.fr.1



Anschluss an Schalttafel  
Connection to Control Board

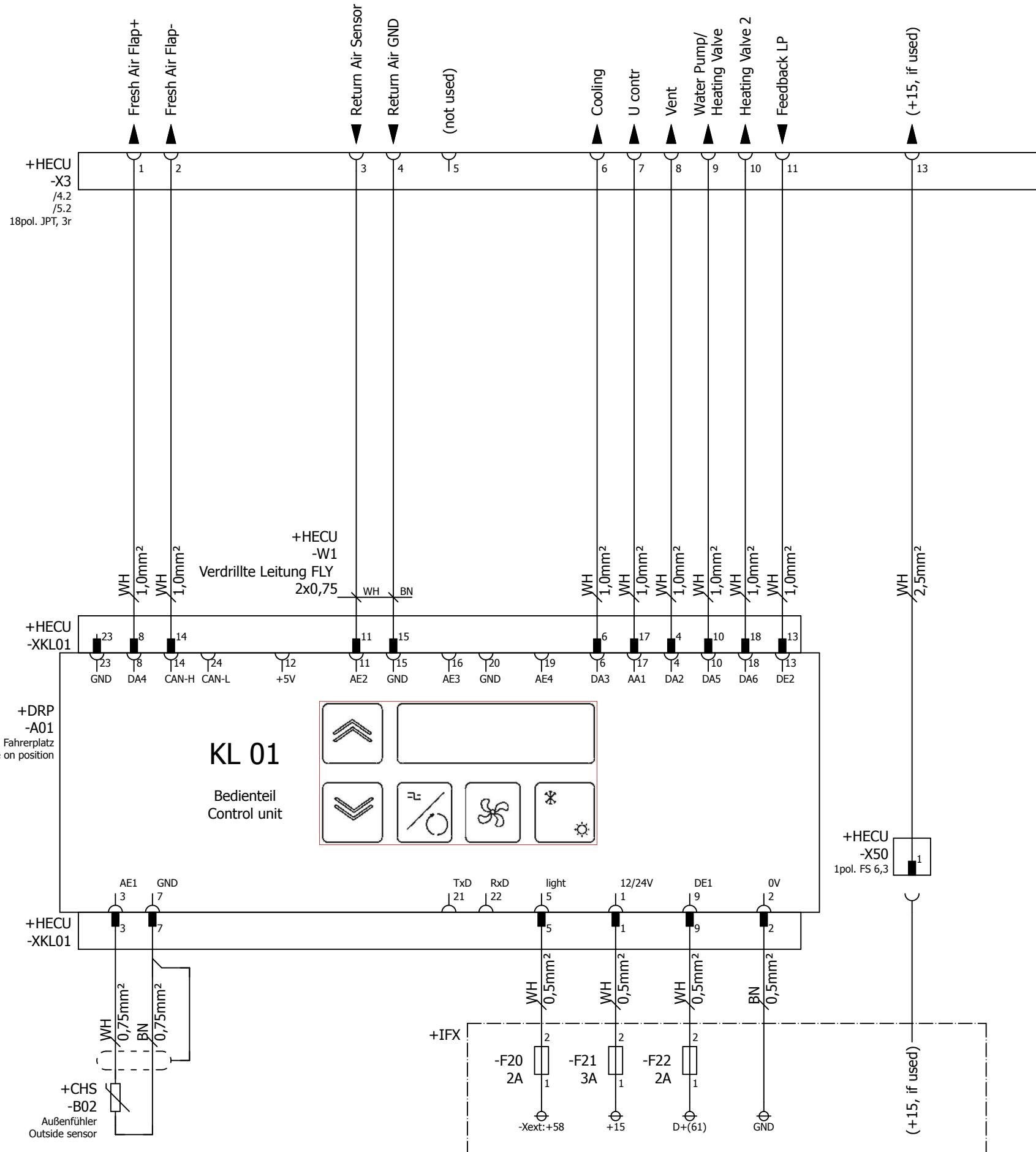

KL 01

Bedienteil  
Control unit

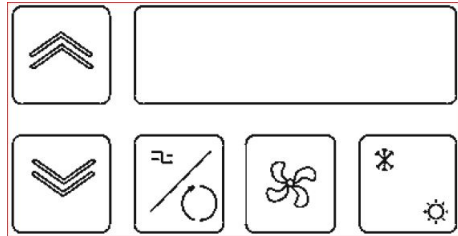

Anlage Unit		AC353G4 N II+III KL01 12VDC		Eberspächer Sutrak GmbH & Co.KG Heinkelstraße 5 D-71272 Renningen Deutschland / Germany		Bedienung Operation		Zeichnungsnummer Drawing number <b>88-50-40-00309-00</b>		Rev <b>1</b>		= WD + CAB Blatt Page 1: 1 Gesamtzahl in Total number in =WD	
Datum Date		21.09.2015		Ersatz von Replaced by								3	
Begr. Appr		FRA		Ersetzt durch Replaced by								7	
Änderung Modification		Name		Ersatz von Replaced by								7	

Anschluss an Schalttafel  
Connection to Control Board

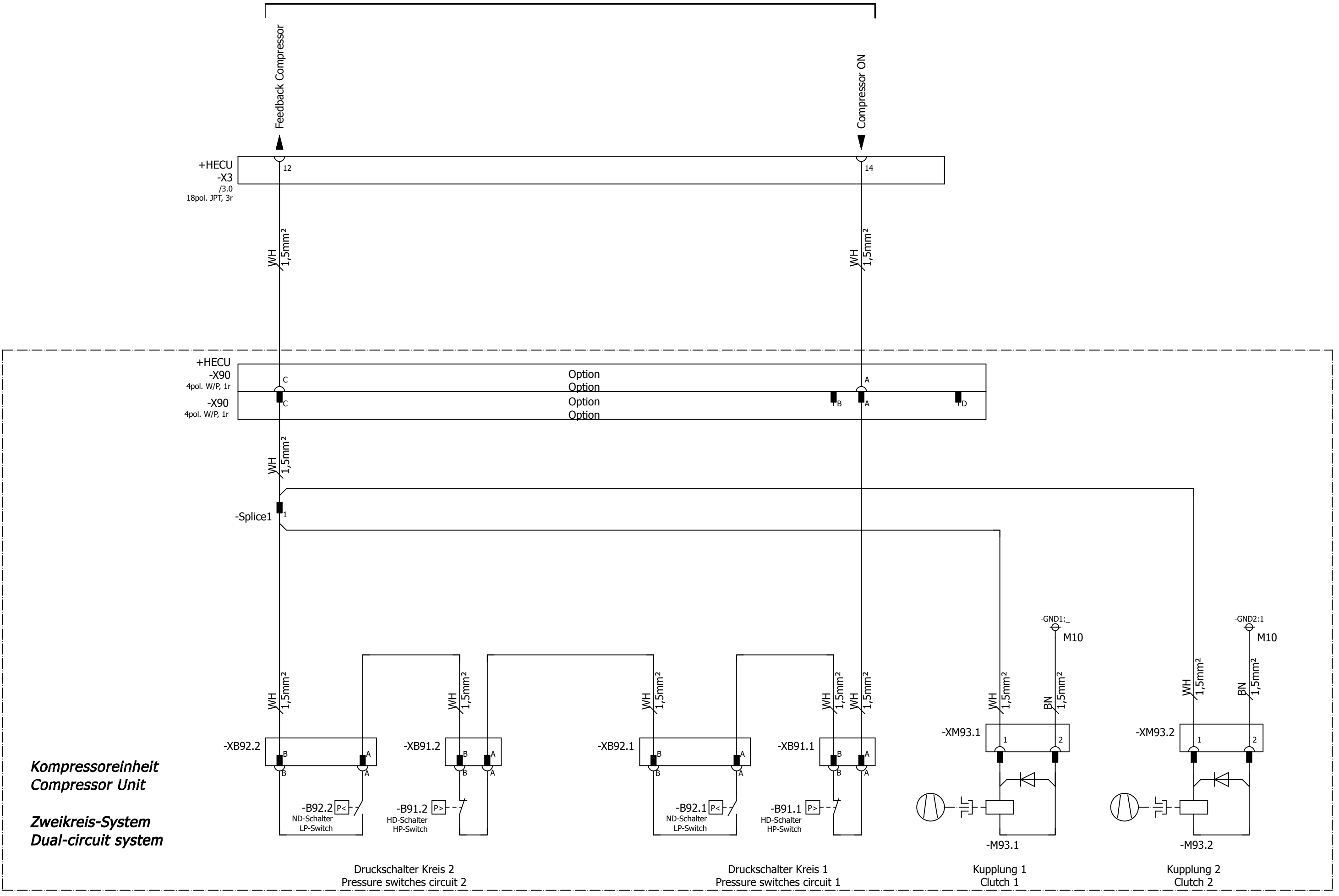

**Kompressoreinheit**  
**Compressor Unit**

**Zweikreis-System**  
**Dual-circuit system**

Druckschalter Kreis 2  
Pressure switches circuit 2

Druckschalter Kreis 1  
Pressure switches circuit 1

Kupplung 1  
Clutch 1

Kupplung 2  
Clutch 2

Änderung Modification		Datum Date	Name	Ersatz von Replacement of	Ersetzt durch Replaced by	Eberspächer Eberspächer Sütrak GmbH & Co.KG Heinkelstraße 5 D-71272 Renningen Deutschland / Germany	Anschluss Kompressor Compressor connection	Zeichnungsnummer Drawing number <b>88-50-40-00309-00</b>	Rev <b>1</b>	= WD + EC Maßstab Dimension 1: 1	Blatt Page Gesamtzahl in Total number in =WD <b>4</b>
Datum Date	Name	Urspr Original									
			Datum Date	21.09.2015	Anlage Unit	<b>AC353G4 N II+III</b> KL01 12VDC					
			Bearb. Ed.	FRA							
			Gedr Appr								

Anschluss an Schalttafel  
Connection to Control Board

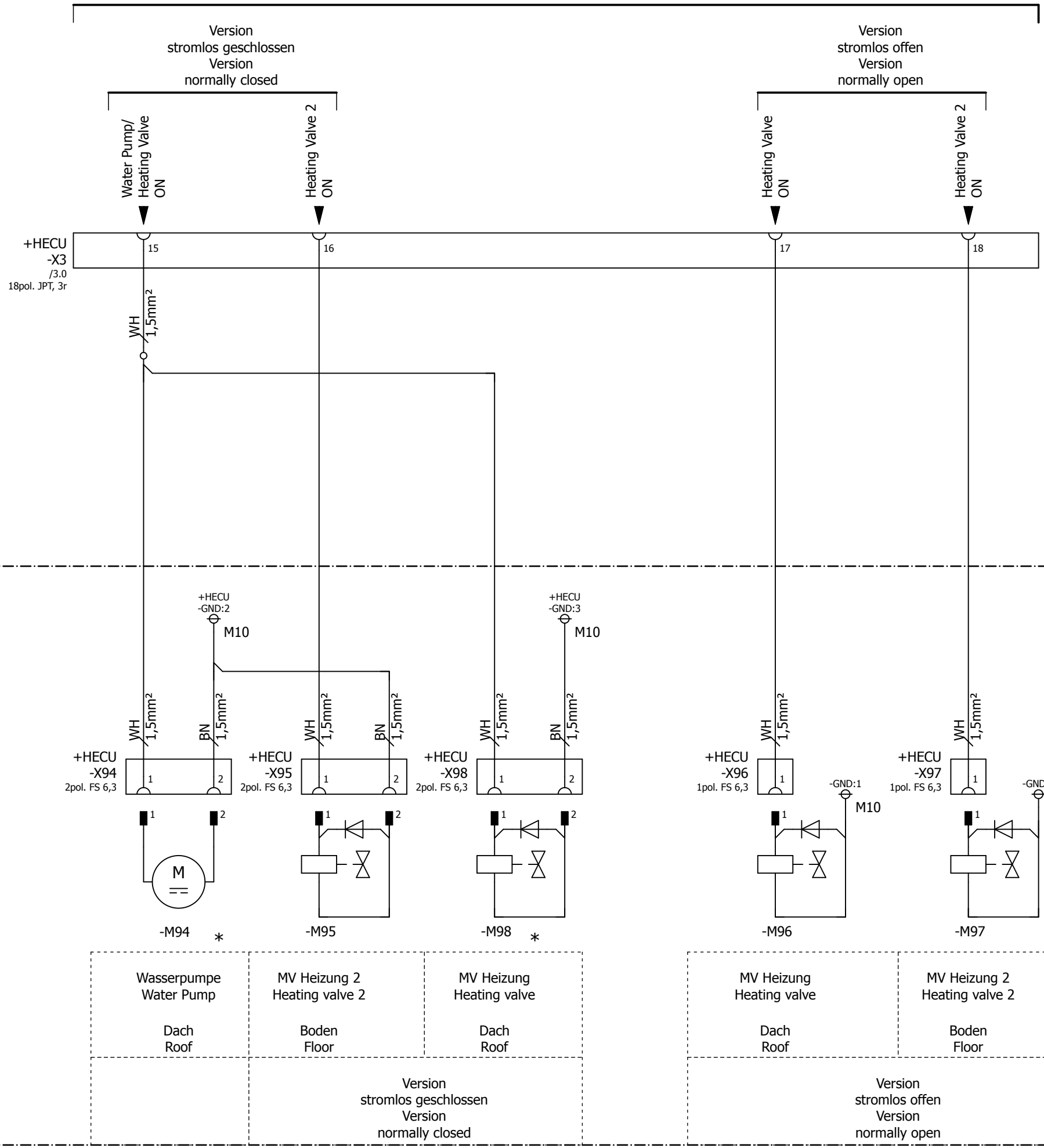

Motorraum  
Engine compartment

-M94 + -M98:  
max. Gesamt-Strom: 15A  
\* -M94 + -M98:  
total current max. 15Amp

Anlage Unit		AC353G4 N II+III KL01 12VDC		Eberspächer Sutrak GmbH & Co.KG Heinkelstraße 5 D-71272 Renningen Deutschland / Germany		Anlage Unit		Zeichnungsnummer Drawing number <b>88-50-40-00309-00</b>		Rev <b>1</b>		= WD + EC Maßstab Dimension 1: 1 Blatt Page Gesamtzahl in Total number in =WD	
Datum Date		21.09.2015		Ersatz von Replacement of		Ersetzt durch Replaced by		Blatt Page		5		7	

FN ESTR\_03.fm.1

### Schalttafel Control board

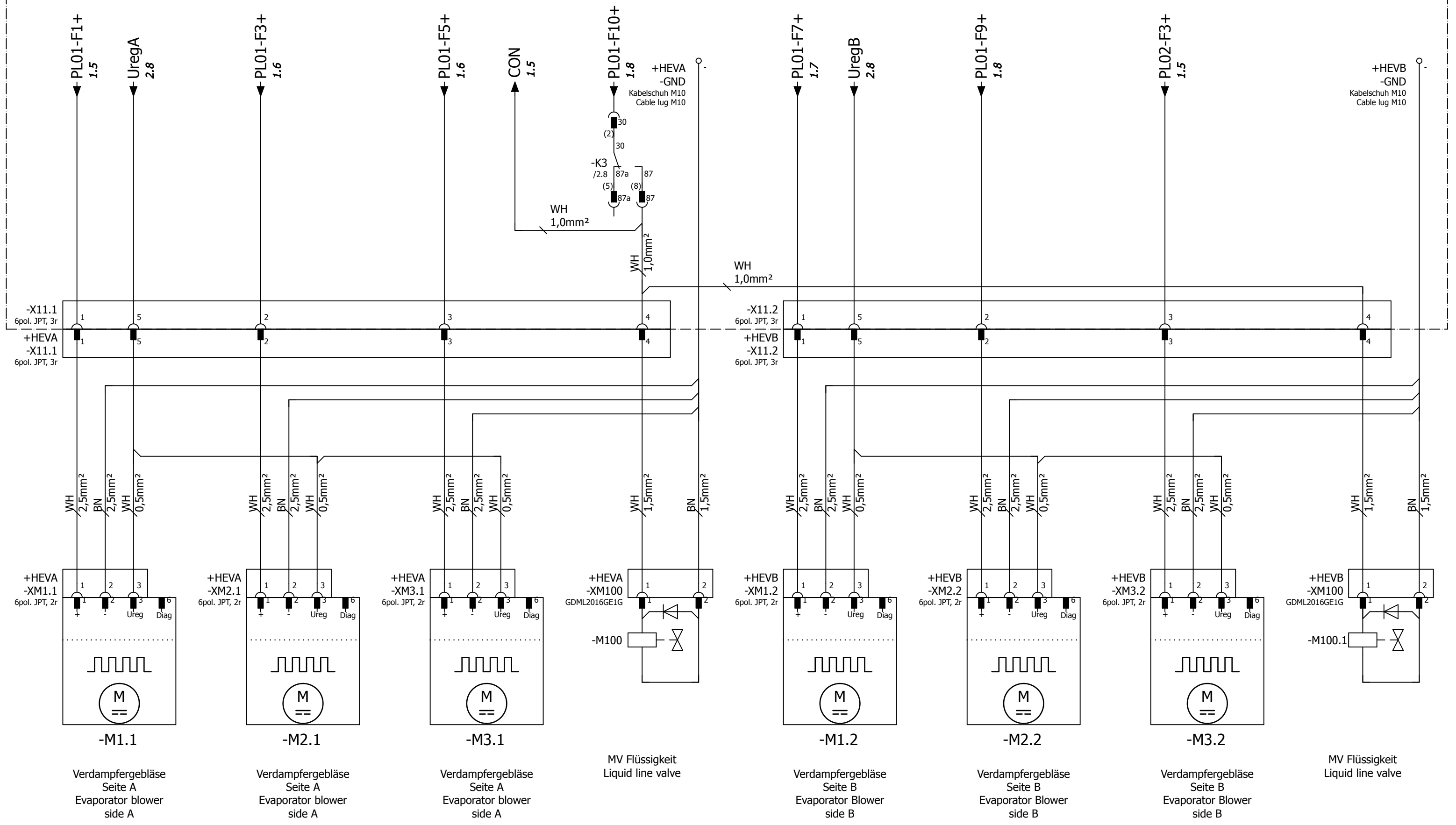

			Datum Date	21.09.2015	Anlage Unit	<b>AC353G4 N II+III</b> KL01 12VDC	Eberspächer Sütrak GmbH & Co.KG Heinkelstraße 5 D-71272 Renningen Deutschland / Germany	Verdampfer Seite A + B Evaporators Side A + B		Zeichnungsnummer Drawing number <b>88-50-40-00309-00</b>		Rev <b>1</b>	= <b>WD</b> + <b>AC</b>	
			Bearb. Ed.	FRA				Maßstab Dimension 1: 1		Blatt Page Gesamtzahl in Total number in			= <b>6</b>	
			Gepf. Appr.					Ersatz durch Replaced by				= <b>WD</b>		
Änderung Modification			Datum Date	Name Name	Ersatz von Replacement of									

# Schalttafel Control board

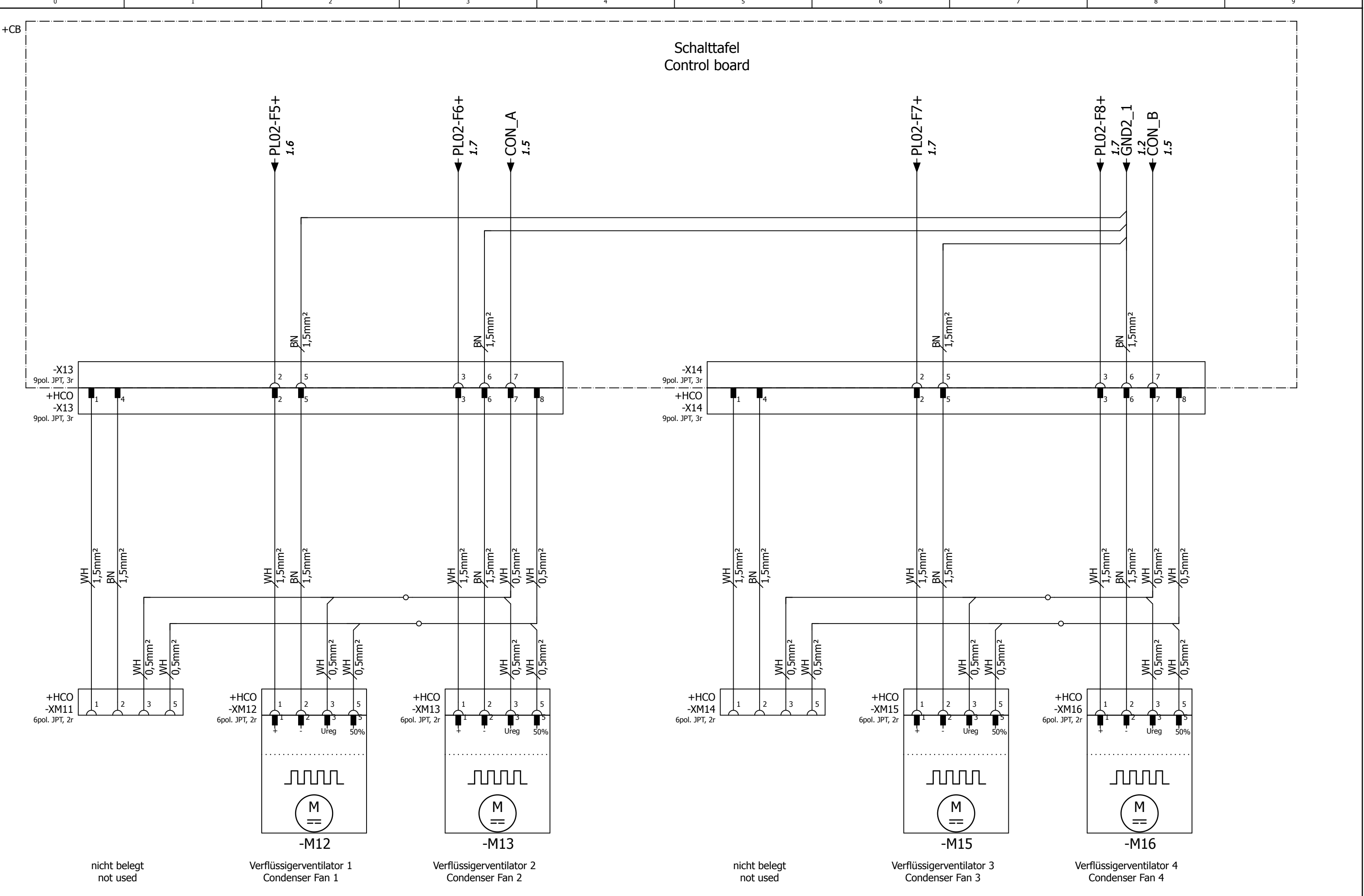

nicht belegt  
not used

Verflüssigerventilator 1  
Condenser Fan 1

Verflüssigerventilator 2  
Condenser Fan 2

nicht belegt  
not used

Verflüssigerventilator 3  
Condenser Fan 3

Verflüssigerventilator 4  
Condenser Fan 4

			Datum Date	21.09.2015	Anlage Unit	AC353G4 N II+III KL01 12VDC	Eberspächer Süttrak GmbH & Co.KG Heinkelstraße 5 D-71272 Renningen Deutschland / Germany	Verflüssigerventilatoren Condenser Fans	Zeichnungsnummer Drawing number <b>88-50-40-00309-00</b>	Rev <b>1</b>	= <b>WD</b> + <b>AC</b> Maßstab Dimension 1: 1 Blatt Page <b>7</b> Gesamtzahl in Total number in =WD <b>7</b>
--	--	--	---------------	------------	----------------	-----------------------------------	---	--	--	-----------------	--

=BOM/1

FN ESTR\_03.fm.1

# Artikelstückliste

## Parts list

ESTR\_Artikel-STL\_03

Einbauort Mounting location	Betriebsmittelkennzeichen device tag	Menge Quantity		Bezeichnung	designation	ERP-Nummer ERP-number
+CB		1	Stück / Piece	Montageplatte Schalttafel Alu	Mounting panel control board Alu	88-68-67-31900-00
+CB		16	Stück / Piece	Kabelbinder 140mm 3,6mm	Cable tie 140mm 3,6mm	88-26-25-03002-00
+CB		1	Stück / Piece	Kabelbinder 190mm 4,8mm	Cable tie 190mm 4,8mm	88-50-64-00008-00
+CB		3	Stück / Piece	Kabelbinder Clip gesteckt	Cable tie clip push mount	88-50-64-00006-00
+CB		0,7	Meter / meter	Isolierschlauch D6mm 6x0,6mm PVC	Insulating Hose D6mm 6x0,6mm PVC	88-21-07-07001-00
+CB	-B01	1	Stück / Piece	Temperaturfühler -40°C - 85°C	Temperature sensor -40°C - 85°C	88-83-06-00003-00
+CB	-B01	1	Stück / Piece	Etikett Kunststoff 16mm x 7mm	Label Plastic 16mm x 7mm	88-50-67-00001-00
+CB	-B01	2	Stück / Piece	Linsen-Blechschrabe 4,2 9,5mm	Tapping screw 4,2 9,5mm	88-32-01-22051-00
+CB	-K1	4	Stück / Piece	Buchsenkontakt 0,5 - 1,5mm² FS 6,3x0,8	Receptacle 0,5 - 1,5mm² FS 6,3x0,8	88-50-07-00109-00
+CB	-K1	1	Stück / Piece	Relais 12VDC 50A	Relay 12VDC 50A	88-50-43-00001-00
+CB	-K1	1	Stück / Piece	Relaissockel FS 6.3x0.8	Relay Base FS 6.3x0.8	88-83-24-00016-00
+CB	-K1	1	Stück / Piece	Etikett Kunststoff 16mm x 7mm	Label Plastic 16mm x 7mm	88-50-67-00001-00
+CB	-K1	1	Stück / Piece	Linsen-Blechschrabe 4,8 9,5mm	Tapping screw 4,8 9,5mm	88-32-01-22054-00
+CB	-K1	1	Stück / Piece	Buchsenkontakt 1 - 2,5mm² FS 6,3x0,8	Receptacle 1 - 2,5mm² FS 6,3x0,8	88-50-07-00077-00
+CB	-K2	3	Stück / Piece	Buchsenkontakt 0,5 - 1,5mm² FS 6,3x0,8	Receptacle 0,5 - 1,5mm² FS 6,3x0,8	88-50-07-00109-00
+CB	-K2	1	Stück / Piece	Relais 12VDC 50A	Relay 12VDC 50A	88-50-43-00001-00
+CB	-K2	1	Stück / Piece	Relaissockel FS 6.3x0.8	Relay Base FS 6.3x0.8	88-83-24-00016-00
+CB	-K2	1	Stück / Piece	Etikett Kunststoff 16mm x 7mm	Label Plastic 16mm x 7mm	88-50-67-00001-00
+CB	-K2	1	Stück / Piece	Buchsenkontakt 1 - 2,5mm² FS 6,3x0,8	Receptacle 1 - 2,5mm² FS 6,3x0,8	88-50-07-00077-00
+CB	-K3	1	Stück / Piece	Relais 12VDC 50A	Relay 12VDC 50A	88-50-43-00001-00
+CB	-K3	1	Stück / Piece	Relaissockel FS 6.3x0.8	Relay Base FS 6.3x0.8	88-83-24-00016-00
+CB	-K3	1	Stück / Piece	Etikett Kunststoff 16mm x 7mm	Label Plastic 16mm x 7mm	88-50-67-00001-00
+CB	-K3	3	Stück / Piece	Buchsenkontakt 1 - 2,5mm² FS 6,3x0,8	Receptacle 1 - 2,5mm² FS 6,3x0,8	88-50-07-00077-00
+CB	-K3	1	Stück / Piece	Buchsenkontakt 0,5 - 1,5mm² FS 6,3x0,8	Receptacle 0,5 - 1,5mm² FS 6,3x0,8	88-50-07-00109-00
+CB	-K4	4	Stück / Piece	Buchsenkontakt 0,5 - 1,5mm² FS 6,3x0,8	Receptacle 0,5 - 1,5mm² FS 6,3x0,8	88-50-07-00109-00
+CB	-K4	1	Stück / Piece	Relais 12VDC 50A	Relay 12VDC 50A	88-50-43-00001-00
+CB	-K4	1	Stück / Piece	Relaissockel FS 6.3x0.8	Relay Base FS 6.3x0.8	88-83-24-00016-00
+CB	-K4	1	Stück / Piece	Etikett Kunststoff 16mm x 7mm	Label Plastic 16mm x 7mm	88-50-67-00001-00
+CB	-K4	1	Stück / Piece	Linsen-Blechschrabe 4,8 9,5mm	Tapping screw 4,8 9,5mm	88-32-01-22054-00
+CB	-K4	1	Stück / Piece	Buchsenkontakt 1 - 2,5mm² FS 6,3x0,8	Receptacle 1 - 2,5mm² FS 6,3x0,8	88-50-07-00077-00
+CB	-PL01	1	Stück / Piece	Sicherungshalter ISO 8820-C 10pol	Fuse Holder ISO 8820-C 10pol	88-50-20-00005-00
+CB	-PL01	1	Stück / Piece	Etikett Kunststoff 16mm x 7mm	Label Plastic 16mm x 7mm	88-50-67-00001-00
+CB	-PL01	4	Stück / Piece	Linsen-Blechschrabe 4,0 20mm	Tapping screw 4,0 20mm	88-82-01-00002-00
+CB	-PL01	1	Stück / Piece	Ringkabelschuh M8 4-6mm²	Ring Tongue M8 4-6mm²	88-26-33-01025-00
+CB	-PL01-F1	1	Stück / Piece	Flachsicherung ISO 8820-C 20A	Blade Fuse ISO 8820-C 20A	88-83-27-00005-00
+CB	-PL01-F3	1	Stück / Piece	Flachsicherung ISO 8820-C 20A	Blade Fuse ISO 8820-C 20A	88-83-27-00005-00
+CB	-PL01-F4	1	Stück / Piece	Flachsicherung ISO 8820-C 7,5A	Blade Fuse ISO 8820-C 7,5A	88-83-27-00036-00
+CB	-PL01-F5	1	Stück / Piece	Flachsicherung ISO 8820-C 20A	Blade Fuse ISO 8820-C 20A	88-83-27-00005-00
+CB	-PL01-F7	1	Stück / Piece	Flachsicherung ISO 8820-C 20A	Blade Fuse ISO 8820-C 20A	88-83-27-00005-00
+CB	-PL01-F9	1	Stück / Piece	Flachsicherung ISO 8820-C 20A	Blade Fuse ISO 8820-C 20A	88-83-27-00005-00
+CB	-PL01-F10	1	Stück / Piece	Flachsicherung ISO 8820-C 7,5A	Blade Fuse ISO 8820-C 7,5A	88-83-27-00036-00
+CB	-PL01-X1	1	Stück / Piece	Ringkabelschuh M8 35-35mm²	Ring Tongue M8 35-35mm²	88-26-33-03049-00
+CB	-PL01-X1	1	Stück / Piece	Sechskant-Mutter M8 6,5mm	Hexagon cap nut M8 6,5mm	88-50-71-00009-00
+CB	-PL01-X1	1	Stück / Piece	Scheibe 8,4mm Stahl	Washer 8,4mm steel	88-32-03-03009-00
+CB	-PL01-X1	1	Stück / Piece	Sicherungsscheibe 8,4mm Schnorr Stahl	Retaining Washer 8,4mm Schnorr Steel	88-82-06-00011-00
+CB	-PL01-X1	0,02	Meter / meter	Schrumpfschlauch 12,7mm Schwarz	Heat shrink tube 12,7mm black	88-21-07-07029-00
+CB	-PL01-X2	1	Stück / Piece	Buchsengehäuse 1pol FS SIKO 1 reihig	Receptacle housing 1pin FS SIKO 1 row	88-26-17-15005-00
+CB	-PL01-X2	1	Stück / Piece	Etikett Kunststoff 16mm x 7mm	Label Plastic 16mm x 7mm	88-50-67-00001-00

=WD/7

		Datum Date	21.09.2015	Anlage Unit	AC353G4 N II+III KL01 12VDC	 Eberspächer Sutrak GmbH & Co.KG Heinkelstraße 5 D-71272 Renningen Deutschland / Germany	Artikelstückliste Parts list	Zeichnungsnummer Drawing number <b>88-50-40-00309-00</b>	Rev <b>1</b>	= BOM		
		Bearb. Ed. Gepr Aggr	FRA							Maßstab Dimension	Blatt Page	
Änderung Modification	Datum Date	Name Name	Urspr Original	Ersatz von Replacement of	Ersetzt durch Replaced by					1	1	
										Gesamtzahl in Total number in		=BOM

FN ESTR\_03.fm.1



# Artikelstückliste

## Parts list

ESTR\_Artikel-STL\_03

Einbauort Mounting location	Betriebsmittelkennzeichen device tag	Menge Quantity		Bezeichnung	designation	ERP-Nummer ERP-number
+CB	-PL01-X2	1	Stück / Piece	Buchsenkontakt 1,5 - 2,5mm² FS SIKO 6,3	Receptacle 1,5 - 2,5mm² FS SIKO 6,3	88-26-33-03234-00
+CB	-PL01-X3	1	Stück / Piece	Buchsengehäuse 1pol FS SIKO 1 reihig	Recaptacle housing 1pin FS SIKO 1 row	88-26-17-15005-00
+CB	-PL01-X3	1	Stück / Piece	Etikett Kunststoff 16mm x 7mm	Label Plastic 16mm x 7mm	88-50-67-00001-00
+CB	-PL01-X3	1	Stück / Piece	Buchsenkontakt 0,5 - 1mm² FS SIKO 6,3	Receptacle 0,5 - 1mm² FS SIKO 6,3	88-26-33-03233-00
+CB	-PL01-X4	1	Stück / Piece	Buchsengehäuse 1pol FS SIKO 1 reihig	Recaptacle housing 1pin FS SIKO 1 row	88-26-17-15005-00
+CB	-PL01-X4	1	Stück / Piece	Etikett Kunststoff 16mm x 7mm	Label Plastic 16mm x 7mm	88-50-67-00001-00
+CB	-PL01-X4	1	Stück / Piece	Buchsenkontakt 1,5 - 2,5mm² FS SIKO 6,3	Receptacle 1,5 - 2,5mm² FS SIKO 6,3	88-26-33-03234-00
+CB	-PL01-X6	1	Stück / Piece	Buchsengehäuse 1pol FS SIKO 1 reihig	Recaptacle housing 1pin FS SIKO 1 row	88-26-17-15005-00
+CB	-PL01-X6	1	Stück / Piece	Etikett Kunststoff 16mm x 7mm	Label Plastic 16mm x 7mm	88-50-67-00001-00
+CB	-PL01-X6	1	Stück / Piece	Buchsenkontakt 1,5 - 2,5mm² FS SIKO 6,3	Receptacle 1,5 - 2,5mm² FS SIKO 6,3	88-26-33-03234-00
+CB	-PL01-X8	1	Stück / Piece	Buchsengehäuse 1pol FS SIKO 1 reihig	Recaptacle housing 1pin FS SIKO 1 row	88-26-17-15005-00
+CB	-PL01-X8	1	Stück / Piece	Etikett Kunststoff 16mm x 7mm	Label Plastic 16mm x 7mm	88-50-67-00001-00
+CB	-PL01-X8	1	Stück / Piece	Buchsenkontakt 0,5 - 1mm² FS SIKO 6,3	Receptacle 0,5 - 1mm² FS SIKO 6,3	88-26-33-03233-00
+CB	-PL01-X11	1	Stück / Piece	Buchsengehäuse 1pol FS SIKO 1 reihig	Recaptacle housing 1pin FS SIKO 1 row	88-26-17-15005-00
+CB	-PL01-X11	1	Stück / Piece	Etikett Kunststoff 16mm x 7mm	Label Plastic 16mm x 7mm	88-50-67-00001-00
+CB	-PL01-X11	1	Stück / Piece	Buchsenkontakt 4 - 6mm² FS SIKO 6,3	Recaptacle 4 - 6mm² FS SIKO 6,3	88-26-33-03235-00
+CB	-PL01-X12	1	Stück / Piece	Buchsengehäuse 1pol FS SIKO 1 reihig	Recaptacle housing 1pin FS SIKO 1 row	88-26-17-15005-00
+CB	-PL01-X12	1	Stück / Piece	Etikett Kunststoff 16mm x 7mm	Label Plastic 16mm x 7mm	88-50-67-00001-00
+CB	-PL01-X12	1	Stück / Piece	Buchsenkontakt 1,5 - 2,5mm² FS SIKO 6,3	Receptacle 1,5 - 2,5mm² FS SIKO 6,3	88-26-33-03234-00
+CB	-PL01-X13	1	Stück / Piece	Buchsengehäuse 1pol FS SIKO 1 reihig	Recaptacle housing 1pin FS SIKO 1 row	88-26-17-15005-00
+CB	-PL01-X13	1	Stück / Piece	Etikett Kunststoff 16mm x 7mm	Label Plastic 16mm x 7mm	88-50-67-00001-00
+CB	-PL01-X13	1	Stück / Piece	Buchsenkontakt 1,5 - 2,5mm² FS SIKO 6,3	Receptacle 1,5 - 2,5mm² FS SIKO 6,3	88-26-33-03234-00
+CB	-PL02	1	Stück / Piece	Sicherungshalter ISO 8820-C 10pol	Fuse Holder ISO 8820-C 10pol	88-50-20-00005-00
+CB	-PL02	1	Stück / Piece	Etikett Kunststoff 16mm x 7mm	Label Plastic 16mm x 7mm	88-50-67-00001-00
+CB	-PL02	4	Stück / Piece	Linsen-Blechsraube 4,0 20mm	Tapping screw 4,0 20mm	88-82-01-00002-00
+CB	-PL02-F1	1	Stück / Piece	Flachsicherung ISO 8820-C 3A	Blade Fuse ISO 8820-C 3A	88-83-27-00001-00
+CB	-PL02-F3	1	Stück / Piece	Flachsicherung ISO 8820-C 20A	Blade Fuse ISO 8820-C 20A	88-83-27-00005-00
+CB	-PL02-F5	1	Stück / Piece	Flachsicherung ISO 8820-C 15A	Blade Fuse ISO 8820-C 15A	88-83-27-00004-00
+CB	-PL02-F6	1	Stück / Piece	Flachsicherung ISO 8820-C 15A	Blade Fuse ISO 8820-C 15A	88-83-27-00004-00
+CB	-PL02-F7	1	Stück / Piece	Flachsicherung ISO 8820-C 15A	Blade Fuse ISO 8820-C 15A	88-83-27-00004-00
+CB	-PL02-F8	1	Stück / Piece	Flachsicherung ISO 8820-C 15A	Blade Fuse ISO 8820-C 15A	88-83-27-00004-00
+CB	-PL02-F10	1	Stück / Piece	Flachsicherung ISO 8820-C 7,5A	Blade Fuse ISO 8820-C 7,5A	88-83-27-00036-00
+CB	-PL02-X1	1	Stück / Piece	Ringkabelschuh M8 35-35mm²	Ring Tongue M8 35-35mm²	88-26-33-03049-00
+CB	-PL02-X1	1	Stück / Piece	Sechskant-Mutter M8 6,5mm	Hexagon cap nut M8 6,5mm	88-50-71-00009-00
+CB	-PL02-X1	1	Stück / Piece	Scheibe 8,4mm Stahl	Washer 8,4mm steel	88-32-03-03009-00
+CB	-PL02-X1	1	Stück / Piece	Sicherungsscheibe 8,4mm Schnorr Stahl	Retaining Washer 8,4mm Schnorr Steel	88-82-06-00011-00
+CB	-PL02-X1	0,02	Meter / meter	Schrumpfschlauch 12,7mm Schwarz	Heat shrink tube 12,7mm black	88-21-07-07029-00
+CB	-PL02-X3	1	Stück / Piece	Buchsenkontakt 0,5 - 1mm² FS SIKO 6,3	Receptacle 0,5 - 1mm² FS SIKO 6,3	88-26-33-03233-00
+CB	-PL02-X3	1	Stück / Piece	Buchsengehäuse 1pol FS SIKO 1 reihig	Recaptacle housing 1pin FS SIKO 1 row	88-26-17-15005-00
+CB	-PL02-X3	1	Stück / Piece	Etikett Kunststoff 16mm x 7mm	Label Plastic 16mm x 7mm	88-50-67-00001-00
+CB	-PL02-X4	1	Stück / Piece	Buchsengehäuse 1pol FS SIKO 1 reihig	Recaptacle housing 1pin FS SIKO 1 row	88-26-17-15005-00
+CB	-PL02-X4	1	Stück / Piece	Etikett Kunststoff 16mm x 7mm	Label Plastic 16mm x 7mm	88-50-67-00001-00
+CB	-PL02-X4	1	Stück / Piece	Buchsenkontakt 1,5 - 2,5mm² FS SIKO 6,3	Receptacle 1,5 - 2,5mm² FS SIKO 6,3	88-26-33-03234-00
+CB	-PL02-X5	1	Stück / Piece	Buchsengehäuse 1pol FS SIKO 1 reihig	Recaptacle housing 1pin FS SIKO 1 row	88-26-17-15005-00
+CB	-PL02-X5	1	Stück / Piece	Etikett Kunststoff 16mm x 7mm	Label Plastic 16mm x 7mm	88-50-67-00001-00
+CB	-PL02-X5	1	Stück / Piece	Buchsenkontakt 1,5 - 2,5mm² FS SIKO 6,3	Receptacle 1,5 - 2,5mm² FS SIKO 6,3	88-26-33-03234-00
+CB	-PL02-X6	1	Stück / Piece	Buchsenkontakt 1,5 - 2,5mm² FS SIKO 6,3	Receptacle 1,5 - 2,5mm² FS SIKO 6,3	88-26-33-03234-00
+CB	-PL02-X6	1	Stück / Piece	Buchsengehäuse 1pol FS SIKO 1 reihig	Recaptacle housing 1pin FS SIKO 1 row	88-26-17-15005-00

1

3

		Datum Date	21.09.2015	Anlage Unit	AC353G4 N II+III KL01 12VDC	 Eberspächer Sutrak GmbH & Co.KG Heinkelstraße 5 D-71272 Renningen Deutschland / Germany	Artikelstückliste Parts list	Zeichnungsnummer Drawing number <b>88-50-40-00309-00</b>	Rev <b>1</b>	= BOM	
		Bearb. Ed.	FRA							Maßstab Dimension	Blatt Page
Änderung Modification	Datum Date	Name Name	Urspr Original	Ersatz von Replacement of	Ersetzt durch Replaced by					1: 1	Gesamtzahl in Total number in
											=BOM

FN\_ESTR\_03.fm.1

# Artikelstückliste

## Parts list

ESTR\_Artikel-STL\_03

Einbauort Mounting location	Betriebsmittelkennzeichen device tag	Menge Quantity		Bezeichnung	designation	ERP-Nummer ERP-number
+CB	-PL02-X6	1	Stück / Piece	Etikett Kunststoff 16mm x 7mm	Label Plastic 16mm x 7mm	88-50-67-00001-00
+CB	-PL02-X7	1	Stück / Piece	Buchsenkontakt 1,5 - 2,5mm² FS SIKO 6,3	Receptacle 1,5 - 2,5mm² FS SIKO 6,3	88-26-33-03234-00
+CB	-PL02-X7	1	Stück / Piece	Buchsengehäuse 1pol FS SIKO 1 reihig	Recaptacle housing 1pin FS SIKO 1 row	88-26-17-15005-00
+CB	-PL02-X7	1	Stück / Piece	Etikett Kunststoff 16mm x 7mm	Label Plastic 16mm x 7mm	88-50-67-00001-00
+CB	-PL02-X11	1	Stück / Piece	Buchsengehäuse 1pol FS SIKO 1 reihig	Recaptacle housing 1pin FS SIKO 1 row	88-26-17-15005-00
+CB	-PL02-X11	1	Stück / Piece	Etikett Kunststoff 16mm x 7mm	Label Plastic 16mm x 7mm	88-50-67-00001-00
+CB	-PL02-X11	1	Stück / Piece	Buchsenkontakt 0,5 - 1mm² FS SIKO 6,3	Receptacle 0,5 - 1mm² FS SIKO 6,3	88-26-33-03233-00
+CB	-PL02-X12	1	Stück / Piece	Buchsengehäuse 1pol FS SIKO 1 reihig	Recaptacle housing 1pin FS SIKO 1 row	88-26-17-15005-00
+CB	-PL02-X12	1	Stück / Piece	Etikett Kunststoff 16mm x 7mm	Label Plastic 16mm x 7mm	88-50-67-00001-00
+CB	-PL02-X12	1	Stück / Piece	Buchsenkontakt 0,5 - 1mm² FS SIKO 6,3	Receptacle 0,5 - 1mm² FS SIKO 6,3	88-26-33-03233-00
+CB	-PL02-X13	1	Stück / Piece	Buchsengehäuse 1pol FS SIKO 1 reihig	Recaptacle housing 1pin FS SIKO 1 row	88-26-17-15005-00
+CB	-PL02-X13	1	Stück / Piece	Etikett Kunststoff 16mm x 7mm	Label Plastic 16mm x 7mm	88-50-67-00001-00
+CB	-PL02-X13	1	Stück / Piece	Buchsenkontakt 1,5 - 2,5mm² FS SIKO 6,3	Receptacle 1,5 - 2,5mm² FS SIKO 6,3	88-26-33-03234-00
+CB	-W1	0,65	Meter / meter	Verdrillte Leitung FLY WH/BN 2 x 0,75mm²	Twisted Pair FLY WH/BN 2 x 0,75mm²	88-26-40-12005-00
+CB	-X3	1	Stück / Piece	Stiftgehäuse 18pol JPT 3 reihig	Tab housing 18pin JPT 3 row	88-26-17-15020-18
+CB	-X3	1	Stück / Piece	Kontaktverriegelung 18pol JPT 3 reihig	Contact locking 18pol JPT 3 row	88-50-07-00073-00
+CB	-X3	1	Stück / Piece	Etikett Kunststoff 16mm x 7mm	Label Plastic 16mm x 7mm	88-50-67-00001-00
+CB	-X3	7	Stück / Piece	Stiftkontakt 0,5- 1mm² MCP 2,8x0,8	Tab 0,5- 1mm² MCP 2,8x0,8	88-83-12-00012-00
+CB	-X3	8	Stück / Piece	Stiftkontakt 1,5- 2,5mm² MCP 2,8x0,8	Tab 1,5- 2,5mm² MCP 2,8x0,8	88-83-12-00013-00
+CB	-X11.1	1	Stück / Piece	Buchsengehäuse 6pol JPT 3 reihig	Receptacle Housing 6pin JPT 3 row	88-50-07-00078-00
+CB	-X11.1	1	Stück / Piece	Kontaktverriegelung 6pol JPT 3 reihig	Contact locking 6pol JPT 3 row	88-26-17-15013-06
+CB	-X11.1	4	Stück / Piece	Buchsenkontakt 1 - 2,5mm² JPT 2,8x0,8	Receptacle 1 - 2,5mm² JPT 2,8x0,8	88-83-11-00017-00
+CB	-X11.1	1	Stück / Piece	Buchsenkontakt 0,5- 1mm² JPT 2,8x0,8	Receptacle 0,5- 1mm² JPT 2,8x0,8	88-50-07-00072-00
+CB	-X11.1	1	Stück / Piece	Etikett Kunststoff 16mm x 7mm	Label Plastic 16mm x 7mm	88-50-67-00001-00
+CB	-X11.2	4	Stück / Piece	Buchsenkontakt 1 - 2,5mm² JPT 2,8x0,8	Receptacle 1 - 2,5mm² JPT 2,8x0,8	88-83-11-00017-00
+CB	-X11.2	1	Stück / Piece	Buchsengehäuse 6pol JPT 3 reihig	Receptacle Housing 6pin JPT 3 row	88-50-07-00078-00
+CB	-X11.2	1	Stück / Piece	Kontaktverriegelung 6pol JPT 3 reihig	Contact locking 6pol JPT 3 row	88-26-17-15013-06
+CB	-X11.2	1	Stück / Piece	Etikett Kunststoff 16mm x 7mm	Label Plastic 16mm x 7mm	88-50-67-00001-00
+CB	-X11.2	1	Stück / Piece	Buchsenkontakt 0,5- 1mm² JPT 2,8x0,8	Receptacle 0,5- 1mm² JPT 2,8x0,8	88-50-07-00072-00
+CB	-X12V_1	1	Stück / Piece	Ringkabelschuh M10 35-50mm²	Ring Tongue M10 35-50mm²	88-26-33-03059-00
+CB	-X12V_1	0,02	Meter / meter	Schrumpfschlauch 12,7mm Schwarz	Heat shrink tube 12,7mm black	88-21-07-07029-00
+CB	-X12V_2	1	Stück / Piece	Ringkabelschuh M10 35-50mm²	Ring Tongue M10 35-50mm²	88-26-33-03059-00
+CB	-X12V_2	0,02	Meter / meter	Schrumpfschlauch 12,7mm Schwarz	Heat shrink tube 12,7mm black	88-21-07-07029-00
+CB	-X13	1	Stück / Piece	Buchsengehäuse 9pol JPT 3 reihig	Receptacle Housing 9pin JPT 3 row	88-83-11-00022-09
+CB	-X13	1	Stück / Piece	Kontaktverriegelung 9pol JPT 3 reihig	Contact locking 9pol JPT 3 row	88-83-27-00031-09
+CB	-X13	1	Stück / Piece	Etikett Kunststoff 16mm x 7mm	Label Plastic 16mm x 7mm	88-50-67-00001-00
+CB	-X13	4	Stück / Piece	Buchsenkontakt 1 - 2,5mm² JPT 2,8x0,8	Receptacle 1 - 2,5mm² JPT 2,8x0,8	88-83-11-00017-00
+CB	-X13	1	Stück / Piece	Buchsenkontakt 0,5- 1mm² JPT 2,8x0,8	Receptacle 0,5- 1mm² JPT 2,8x0,8	88-50-07-00072-00
+CB	-X14	1	Stück / Piece	Buchsengehäuse 9pol JPT 3 reihig	Receptacle Housing 9pin JPT 3 row	88-83-11-00022-09
+CB	-X14	1	Stück / Piece	Kontaktverriegelung 9pol JPT 3 reihig	Contact locking 9pol JPT 3 row	88-83-27-00031-09
+CB	-X14	1	Stück / Piece	Etikett Kunststoff 16mm x 7mm	Label Plastic 16mm x 7mm	88-50-67-00001-00
+CB	-X14	4	Stück / Piece	Buchsenkontakt 1 - 2,5mm² JPT 2,8x0,8	Receptacle 1 - 2,5mm² JPT 2,8x0,8	88-83-11-00017-00
+CB	-X14	1	Stück / Piece	Buchsenkontakt 0,5- 1mm² JPT 2,8x0,8	Receptacle 0,5- 1mm² JPT 2,8x0,8	88-50-07-00072-00
+CB	-XB01	1	Stück / Piece	Buchsengehäuse 2pol FS 2 reihig	Recaptacle housing 2pin FS 2 row	88-83-11-00011-00
+CB	-XB01	1	Stück / Piece	Etikett Kunststoff 16mm x 7mm	Label Plastic 16mm x 7mm	88-50-67-00001-00
+CB	-XB01	2	Stück / Piece	Buchsenkontakt 0,5 - 1,5mm² FS 6,3x0,8	Receptacle 0,5 - 1,5mm² FS 6,3x0,8	88-50-07-00109-00
+CB	-XGND1	1	Stück / Piece	Ringkabelschuh M10 1,5-2,5mm²	Ring Tongue M10 1,5-2,5mm²	88-26-33-01018-00
+CB	-XGND2	1	Stück / Piece	Ringkabelschuh M10 6-10mm²	Ring Tongue M10 6-10mm²	88-26-33-03032-00

2

Änderung Modification		Datum Date	Name	Datum Date	21.09.2015	Bearb. Ed.	FRA	Anlage Unit	AC353G4 N II+III KL01 12VDC	Eberspächer Heinkelstraße 5 D-71272 Renningen Deutschland / Germany	Artikelstückliste Parts list	Zeichnungsnummer Drawing number	88-50-40-00309-00	Rev	1	= BOM + Maßstab Dimension 1: 1	Blatt Page Gesamtzahl in Total number in	3
								Ersatz von Replacement of		Ersetzt durch Replaced by						=BOM		7

FN ESTR\_03.fm.1



# Artikelstückliste

## Parts list

ESTR\_Artikel-STL\_03

Einbauort Mounting location	Betriebsmittelkennzeichen device tag	Menge Quantity		Bezeichnung	designation	ERP-Nummer ERP-number
+CB	-XGND2	0,02	Meter / meter	Schrumpfschlauch 12,7mm Schwarz	Heat shrink tube 12,7mm black	88-21-07-07029-00
+CB	-XM20	1	Stück / Piece	Buchsengehäuse 6pol MQS	Receptacle Housing 6pin MQS	88-83-11-00009-00
+CB	-XM20	1	Stück / Piece	Etikett Kunststoff 16mm x 7mm	Label Plastic 16mm x 7mm	88-50-67-00001-00
+CB	-XM20	5	Stück / Piece	Buchsenkontakt 0,2- 0,5mm <sup>2</sup> MQS	Receptacle 0,2- 0,5mm <sup>2</sup> MQS	88-83-12-00009-00
+HECU	-GND	1	Stück / Piece	Ringkabelschuh M10 4-6mm <sup>2</sup>	Ring Tongue M10 4-6mm <sup>2</sup>	88-26-33-01026-00
+HECU	-GND	2	Meter / meter	Schrumpfschlauch 12,7mm Schwarz	Heat shrink tube 12,7mm black	88-21-07-07029-00
+HECU	-GND	1	Stück / Piece	Ringkabelschuh M10 1,5-2,5mm <sup>2</sup>	Ring Tongue M10 1,5-2,5mm <sup>2</sup>	88-26-33-01018-00
+HECU	-W1	3,5	Meter / meter	Verdrillte Leitung FLY WH/BN 2 x 0,75mm <sup>2</sup>	Twisted Pair FLY WH/BN 2 x 0,75mm <sup>2</sup>	88-26-40-12005-00
+HECU	-X3	1	Stück / Piece	Buchsengehäuse 18pol JPT 3 reihig	Receptacle Housing 18pin JPT 3 row	88-83-11-00022-18
+HECU	-X3	1	Stück / Piece	Kontaktverriegelung 18pol JPT 3 reihig	Contact locking 18pol JPT 3 row	88-50-07-00073-00
+HECU	-X3	1	Stück / Piece	Etikett Kunststoff 16mm x 7mm	Label Plastic 16mm x 7mm	88-50-67-00001-00
+HECU	-X3	17	Stück / Piece	Buchsenkontakt 1 - 2,5mm <sup>2</sup> JPT 2,8x0,8	Receptacle 1 - 2,5mm <sup>2</sup> JPT 2,8x0,8	88-83-11-00017-00
+HECU	-X50	1	Stück / Piece	Stiftgehäuse 1pol FS 1 reihig	Tab housing 1pin FS 1 row	88-83-11-00020-00
+HECU	-X50	1	Stück / Piece	Etikett Kunststoff 16mm x 7mm	Label Plastic 16mm x 7mm	88-50-67-00001-00
+HECU	-X50	1	Stück / Piece	Stiftkontakt 0,8 - 2,5mm <sup>2</sup> FS 6,3x0,8	Tab 0,8 - 2,5mm <sup>2</sup> FS 6,3x0,8	88-26-33-03139-00
+HECU	-X90	1	Stück / Piece	Buchsengehäuse 4pol W/P 1 reihig	Receptacle housing 4pin W/P 1 row	88-83-11-00029-00
+HECU	-X90	4	Stück / Piece	Einzeladerabdichtung 2,81 - 3,49mm	Single wire seal 2,81 - 3,49mm	88-26-27-13067-00
+HECU	-X90	1	Stück / Piece	Etikett Kunststoff 16mm x 7mm	Label Plastic 16mm x 7mm	88-50-67-00001-00
+HECU	-X90	2	Stück / Piece	Buchsenkontakt 1- 2,0mm <sup>2</sup> W/P rund	Receptacle 1- 2,0mm <sup>2</sup> W/P round	88-83-11-00004-00
+HECU	-X94	1	Stück / Piece	Buchsengehäuse 2pol FS 2 reihig	Receptacle housing 2pin FS 2 row	88-83-11-00011-00
+HECU	-X94	1	Stück / Piece	Etikett Kunststoff 16mm x 7mm	Label Plastic 16mm x 7mm	88-50-67-00001-00
+HECU	-X94	2	Stück / Piece	Buchsenkontakt 1 - 2,5mm <sup>2</sup> FS 6,3x0,8	Receptacle 1 - 2,5mm <sup>2</sup> FS 6,3x0,8	88-50-07-00077-00
+HECU	-X95	1	Stück / Piece	Buchsengehäuse 2pol FS 2 reihig	Receptacle housing 2pin FS 2 row	88-83-11-00011-00
+HECU	-X95	1	Stück / Piece	Etikett Kunststoff 16mm x 7mm	Label Plastic 16mm x 7mm	88-50-67-00001-00
+HECU	-X95	2	Stück / Piece	Buchsenkontakt 1 - 2,5mm <sup>2</sup> FS 6,3x0,8	Receptacle 1 - 2,5mm <sup>2</sup> FS 6,3x0,8	88-50-07-00077-00
+HECU	-X96	1	Stück / Piece	Buchsengehäuse 1pol FS 1 reihig	Receptacle housing 1pin FS 1 row	88-83-11-00010-00
+HECU	-X96	1	Stück / Piece	Etikett Kunststoff 16mm x 7mm	Label Plastic 16mm x 7mm	88-50-67-00001-00
+HECU	-X96	1	Stück / Piece	Buchsenkontakt 1 - 2,5mm <sup>2</sup> FS 6,3x0,8	Receptacle 1 - 2,5mm <sup>2</sup> FS 6,3x0,8	88-50-07-00077-00
+HECU	-X97	1	Stück / Piece	Buchsengehäuse 1pol FS 1 reihig	Receptacle housing 1pin FS 1 row	88-83-11-00010-00
+HECU	-X97	1	Stück / Piece	Etikett Kunststoff 16mm x 7mm	Label Plastic 16mm x 7mm	88-50-67-00001-00
+HECU	-X97	1	Stück / Piece	Buchsenkontakt 1 - 2,5mm <sup>2</sup> FS 6,3x0,8	Receptacle 1 - 2,5mm <sup>2</sup> FS 6,3x0,8	88-50-07-00077-00
+HECU	-X98	1	Stück / Piece	Buchsengehäuse 2pol FS 2 reihig	Receptacle housing 2pin FS 2 row	88-83-11-00011-00
+HECU	-X98	1	Stück / Piece	Etikett Kunststoff 16mm x 7mm	Label Plastic 16mm x 7mm	88-50-67-00001-00
+HECU	-X98	2	Stück / Piece	Buchsenkontakt 1 - 2,5mm <sup>2</sup> FS 6,3x0,8	Receptacle 1 - 2,5mm <sup>2</sup> FS 6,3x0,8	88-50-07-00077-00
+HECU	-XKL01	1	Stück / Piece	Stiftgehäuse 24pol CT 4 reihig	Tab housing 24pin CT 4 row	88-83-11-00001-00
+HECU	-XKL01	1	Stück / Piece	Zugentlastung CT 24pol	Cord grip CT 24pin	88-83-13-00004-00
+HECU	-XKL01	1	Stück / Piece	Etikett Kunststoff 16mm x 7mm	Label Plastic 16mm x 7mm	88-50-67-00001-00
+HECU	-XKL01	17	Stück / Piece	Stiftkontakt 0,75- 1,5mm <sup>2</sup> CT rund	Tab 0,75- 1,5mm <sup>2</sup> CT round	88-83-12-00001-00
+HECU	-XSV2	1	Stück / Piece	Isolierter Stoßverbinder 1,2- 2,5mm <sup>2</sup>	Butt connector 1,2- 2,5mm <sup>2</sup>	88-26-33-01101-01
+HEVA	-GND	1	Stück / Piece	Ringkabelschuh M10 6-10mm <sup>2</sup>	Ring Tongue M10 6-10mm <sup>2</sup>	88-26-33-03032-00
+HEVA	-X11.1	1	Stück / Piece	Stiftgehäuse 6pol JPT 3 reihig	Tab housing 6pin JPT 3 row	88-26-17-15020-06
+HEVA	-X11.1	1	Stück / Piece	Kontaktverriegelung 6pol JPT 3 reihig	Contact locking 6pol JPT 3 row	88-26-17-15013-06
+HEVA	-X11.1	4	Stück / Piece	Stiftkontakt 1,5- 2,5mm <sup>2</sup> MCP 2,8x0,8	Tab 1,5- 2,5mm <sup>2</sup> MCP 2,8x0,8	88-83-12-00013-00
+HEVA	-X11.1	1	Stück / Piece	Stiftkontakt 0,5- 1mm <sup>2</sup> MCP 2,8x0,8	Tab 0,5- 1mm <sup>2</sup> MCP 2,8x0,8	88-83-12-00012-00
+HEVA	-X11.1	1	Stück / Piece	Etikett Kunststoff 16mm x 7mm	Label Plastic 16mm x 7mm	88-50-67-00001-00
+HEVA	-XM1.1	1	Stück / Piece	Buchsengehäuse 6pol JPT 2 reihig	Receptacle Housing 6pin JPT 2 row	88-50-07-00095-00
+HEVA	-XM1.1	1	Stück / Piece	Etikett Kunststoff 16mm x 7mm	Label Plastic 16mm x 7mm	88-50-67-00001-00
+HEVA	-XM1.1	2	Stück / Piece	Buchsenkontakt 1 - 2,5mm <sup>2</sup> JPT 2,8x0,8	Receptacle 1 - 2,5mm <sup>2</sup> JPT 2,8x0,8	88-83-11-00017-00

3

5

		Datum Date	21.09.2015	Anlage Unit	AC353G4 N II+III KL01 12VDC	 Eberspächer Sutrak GmbH & Co.KG Heinkelstraße 5 D-71272 Renningen Deutschland / Germany	Artikelstückliste Parts list	Zeichnungsnummer Drawing number <b>88-50-40-00309-00</b>	Rev <b>1</b>	= BOM	
		Bearb. Ed.	FRA							Maßstab Dimension	Blatt Page
Änderung Modification		Datum Date	Name Name	Ersatz von Replacement of	Ersetzt durch Replaced by					Gesamtzahl in Total number in	
										=BOM	
										4	
										7	

FN\_ESTR\_03.fm1

# Artikelstückliste

## Parts list

ESTR\_Artikel-STL\_03

Einbauort Mounting location	Betriebsmittelkennzeichen device tag	Menge Quantity		Bezeichnung	designation	ERP-Nummer ERP-number
+HEVA	-XM1.1	1	Stück / Piece	Buchsenkontakt 0,5- 1mm <sup>2</sup> JPT 2,8x0,8	Receptacle 0,5- 1mm <sup>2</sup> JPT 2,8x0,8	88-50-07-00072-00
+HEVA	-XM2.1	1	Stück / Piece	Buchsengehäuse 6pol JPT 2 reihig	Receptacle Housing 6pin JPT 2 row	88-50-07-00095-00
+HEVA	-XM2.1	1	Stück / Piece	Etikett Kunststoff 16mm x 7mm	Label Plastic 16mm x 7mm	88-50-67-00001-00
+HEVA	-XM2.1	2	Stück / Piece	Buchsenkontakt 1 - 2,5mm <sup>2</sup> JPT 2,8x0,8	Receptacle 1 - 2,5mm <sup>2</sup> JPT 2,8x0,8	88-83-11-00017-00
+HEVA	-XM2.1	1	Stück / Piece	Buchsenkontakt 0,5- 1mm <sup>2</sup> JPT 2,8x0,8	Receptacle 0,5- 1mm <sup>2</sup> JPT 2,8x0,8	88-50-07-00072-00
+HEVA	-XM3.1	2	Stück / Piece	Buchsenkontakt 1 - 2,5mm <sup>2</sup> JPT 2,8x0,8	Receptacle 1 - 2,5mm <sup>2</sup> JPT 2,8x0,8	88-83-11-00017-00
+HEVA	-XM3.1	1	Stück / Piece	Buchsenkontakt 0,5- 1mm <sup>2</sup> JPT 2,8x0,8	Receptacle 0,5- 1mm <sup>2</sup> JPT 2,8x0,8	88-50-07-00072-00
+HEVA	-XM3.1	1	Stück / Piece	Buchsengehäuse 6pol JPT 2 reihig	Receptacle Housing 6pin JPT 2 row	88-50-07-00095-00
+HEVA	-XM3.1	1	Stück / Piece	Etikett Kunststoff 16mm x 7mm	Label Plastic 16mm x 7mm	88-50-67-00001-00
+HEVA	-XM100	1	Stück / Piece	Würfelstecker 2pol.+PE Diode	Square Plug 2pol.+PE Diode	88-50-07-00132-00
+HEVA	-XM100	1	Stück / Piece	Etikett Kunststoff 16mm x 7mm	Label Plastic 16mm x 7mm	88-50-67-00001-00
+HEVA	-XM100	2	Stück / Piece	Aderendhülse 1,5- 1,5mm <sup>2</sup>	Wire termination 1,5- 1,5mm <sup>2</sup>	88-26-33-05003-00
+HEVA	-XM100	1	Stück / Piece	Einzeladerabdichtung 2,3-3mm	Single wire sealing 2,3-3mm	88-50-07-00098-00
+HEVB	-GND	1	Stück / Piece	Ringkabelschuh M10 6-10mm <sup>2</sup>	Ring Tongue M10 6-10mm <sup>2</sup>	88-26-33-03032-00
+HEVB	-X11.2	4	Stück / Piece	Stiftkontakt 1,5- 2,5mm <sup>2</sup> MCP 2,8x0,8	Tab 1,5- 2,5mm <sup>2</sup> MCP 2,8x0,8	88-83-12-00013-00
+HEVB	-X11.2	1	Stück / Piece	Stiftkontakt 0,5- 1mm <sup>2</sup> MCP 2,8x0,8	Tab 0,5- 1mm <sup>2</sup> MCP 2,8x0,8	88-83-12-00012-00
+HEVB	-X11.2	1	Stück / Piece	Stiftgehäuse 6pol JPT 3 reihig	Tab housing 6pin JPT 3 row	88-26-17-15020-06
+HEVB	-X11.2	1	Stück / Piece	Kontaktverriegelung 6pol JPT 3 reihig	Contact locking 6pol JPT 3 row	88-26-17-15013-06
+HEVB	-X11.2	1	Stück / Piece	Etikett Kunststoff 16mm x 7mm	Label Plastic 16mm x 7mm	88-50-67-00001-00
+HEVB	-XM1.2	2	Stück / Piece	Buchsenkontakt 1 - 2,5mm <sup>2</sup> JPT 2,8x0,8	Receptacle 1 - 2,5mm <sup>2</sup> JPT 2,8x0,8	88-83-11-00017-00
+HEVB	-XM1.2	1	Stück / Piece	Buchsenkontakt 0,5- 1mm <sup>2</sup> JPT 2,8x0,8	Receptacle 0,5- 1mm <sup>2</sup> JPT 2,8x0,8	88-50-07-00072-00
+HEVB	-XM1.2	1	Stück / Piece	Buchsengehäuse 6pol JPT 2 reihig	Receptacle Housing 6pin JPT 2 row	88-50-07-00095-00
+HEVB	-XM1.2	1	Stück / Piece	Etikett Kunststoff 16mm x 7mm	Label Plastic 16mm x 7mm	88-50-67-00001-00
+HEVB	-XM2.2	2	Stück / Piece	Buchsenkontakt 1 - 2,5mm <sup>2</sup> JPT 2,8x0,8	Receptacle 1 - 2,5mm <sup>2</sup> JPT 2,8x0,8	88-83-11-00017-00
+HEVB	-XM2.2	1	Stück / Piece	Buchsenkontakt 0,5- 1mm <sup>2</sup> JPT 2,8x0,8	Receptacle 0,5- 1mm <sup>2</sup> JPT 2,8x0,8	88-50-07-00072-00
+HEVB	-XM2.2	1	Stück / Piece	Buchsengehäuse 6pol JPT 2 reihig	Receptacle Housing 6pin JPT 2 row	88-50-07-00095-00
+HEVB	-XM2.2	1	Stück / Piece	Etikett Kunststoff 16mm x 7mm	Label Plastic 16mm x 7mm	88-50-67-00001-00
+HEVB	-XM3.2	2	Stück / Piece	Buchsenkontakt 1 - 2,5mm <sup>2</sup> JPT 2,8x0,8	Receptacle 1 - 2,5mm <sup>2</sup> JPT 2,8x0,8	88-83-11-00017-00
+HEVB	-XM3.2	1	Stück / Piece	Buchsenkontakt 0,5- 1mm <sup>2</sup> JPT 2,8x0,8	Receptacle 0,5- 1mm <sup>2</sup> JPT 2,8x0,8	88-50-07-00072-00
+HEVB	-XM3.2	1	Stück / Piece	Buchsengehäuse 6pol JPT 2 reihig	Receptacle Housing 6pin JPT 2 row	88-50-07-00095-00
+HEVB	-XM3.2	1	Stück / Piece	Etikett Kunststoff 16mm x 7mm	Label Plastic 16mm x 7mm	88-50-67-00001-00
+HEVB	-XM100	1	Stück / Piece	Würfelstecker 2pol.+PE Diode	Square Plug 2pol.+PE Diode	88-50-07-00132-00
+HEVB	-XM100	1	Stück / Piece	Etikett Kunststoff 16mm x 7mm	Label Plastic 16mm x 7mm	88-50-67-00001-00
+HEVB	-XM100	1	Stück / Piece	Einzeladerabdichtung 2,3-3mm	Single wire sealing 2,3-3mm	88-50-07-00098-00
+HEVB	-XM100	2	Stück / Piece	Aderendhülse 1,5- 1,5mm <sup>2</sup>	Wire termination 1,5- 1,5mm <sup>2</sup>	88-26-33-05003-00
+HCO	-SV1	1	Stück / Piece	Isolierter Stoßverbinder 0,5- 1mm <sup>2</sup>	Butt connector 0,5- 1mm <sup>2</sup>	88-26-33-01101-00
+HCO	-SV2	1	Stück / Piece	Isolierter Stoßverbinder 0,5- 1mm <sup>2</sup>	Butt connector 0,5- 1mm <sup>2</sup>	88-26-33-01101-00
+HCO	-SV3	1	Stück / Piece	Isolierter Stoßverbinder 0,5- 1mm <sup>2</sup>	Butt connector 0,5- 1mm <sup>2</sup>	88-26-33-01101-00
+HCO	-SV4	1	Stück / Piece	Isolierter Stoßverbinder 0,5- 1mm <sup>2</sup>	Butt connector 0,5- 1mm <sup>2</sup>	88-26-33-01101-00
+HCO	-X13	1	Stück / Piece	Stiftgehäuse 9pol JPT 3 reihig	Tab housing 9pin JPT 3 row	88-83-11-00023-09
+HCO	-X13	1	Stück / Piece	Kontaktverriegelung 9pol JPT 3 reihig	Contact locking 9pol JPT 3 row	88-83-27-00031-09
+HCO	-X13	1	Stück / Piece	Etikett Kunststoff 16mm x 7mm	Label Plastic 16mm x 7mm	88-50-67-00001-00
+HCO	-X13	6	Stück / Piece	Stiftkontakt 1,5- 2,5mm <sup>2</sup> MCP 2,8x0,8	Tab 1,5- 2,5mm <sup>2</sup> MCP 2,8x0,8	88-83-12-00013-00
+HCO	-X13	2	Stück / Piece	Stiftkontakt 0,5- 1mm <sup>2</sup> MCP 2,8x0,8	Tab 0,5- 1mm <sup>2</sup> MCP 2,8x0,8	88-83-12-00012-00
+HCO	-X14	1	Stück / Piece	Stiftgehäuse 9pol JPT 3 reihig	Tab housing 9pin JPT 3 row	88-83-11-00023-09
+HCO	-X14	1	Stück / Piece	Kontaktverriegelung 9pol JPT 3 reihig	Contact locking 9pol JPT 3 row	88-83-27-00031-09
+HCO	-X14	1	Stück / Piece	Etikett Kunststoff 16mm x 7mm	Label Plastic 16mm x 7mm	88-50-67-00001-00
+HCO	-X14	6	Stück / Piece	Stiftkontakt 1,5- 2,5mm <sup>2</sup> MCP 2,8x0,8	Tab 1,5- 2,5mm <sup>2</sup> MCP 2,8x0,8	88-83-12-00013-00

4

Änderung Modification		Datum Date	Name	Urspr Original	Ersatz von Replacement of	Ersetzt durch Replaced by	Anlage Unit		AC353G4 N II+III KL01 12VDC		Eberspächer Heinkelstraße 5 D-71272 Renningen Deutschland / Germany		Artikelstückliste Parts list		Zeichnungsnummer Drawing number <b>88-50-40-00309-00</b>		Rev <b>1</b>		= BOM + Maßstab Dimension 1: 1		Blatt Page Gesamtzahl in Total number in =BOM		<b>5</b>	
--------------------------	--	---------------	------	-------------------	------------------------------	------------------------------	----------------	--	-----------------------------------	--	--	--	---------------------------------	--	--	--	-----------------	--	--	--	---	--	----------	--

FN ESTR\_03.fm.1

# Artikelstückliste

## Parts list

ESTR\_Artikel-STL\_03

Einbauort Mounting location	Betriebsmittelkennzeichen device tag	Menge Quantity		Bezeichnung	designation	ERP-Nummer ERP-number
+HCO	-X14	2	Stück / Piece	Stiftkontakt 0,5- 1mm <sup>2</sup> MCP 2,8x0,8	Tab 0,5- 1mm <sup>2</sup> MCP 2,8x0,8	88-83-12-00012-00
+HCO	-XM11	1	Stück / Piece	Buchsengehäuse 6pol JPT 2 reihig	Receptacle Housing 6pin JPT 2 row	88-26-17-15100-06
+HCO	-XM11	2	Stück / Piece	Einzeladerabdichtung 2,2 - 3mm	Single wire seal 2,2 - 3mm	88-83-13-00003-00
+HCO	-XM11	2	Stück / Piece	Blindstopfen 5,4mm	Blind plug 5,4mm	88-26-17-12198-00
+HCO	-XM11	1	Stück / Piece	Etikett Kunststoff 16mm x 7mm	Label Plastic 16mm x 7mm	88-50-67-00001-00
+HCO	-XM11	2	Stück / Piece	Einzeladerabdichtung 1,2-2,1mm	Single wire seal 1,2-2,1mm	88-26-17-12197-00
+HCO	-XM11	2	Stück / Piece	Buchsenkontakt 1,5- 2,5mm <sup>2</sup> JPT 2,8x0,8	Receptacle 1,5- 2,5mm <sup>2</sup> JPT 2,8x0,8	88-50-07-00093-00
+HCO	-XM11	2	Stück / Piece	Buchsenkontakt 0,5- 1mm <sup>2</sup> JPT 2,8x0,8	Receptacle 0,5- 1mm <sup>2</sup> JPT 2,8x0,8	88-50-07-00094-00
+HCO	-XM12	1	Stück / Piece	Buchsengehäuse 6pol JPT 2 reihig	Receptacle Housing 6pin JPT 2 row	88-26-17-15100-06
+HCO	-XM12	2	Stück / Piece	Einzeladerabdichtung 2,2 - 3mm	Single wire seal 2,2 - 3mm	88-83-13-00003-00
+HCO	-XM12	2	Stück / Piece	Blindstopfen 5,4mm	Blind plug 5,4mm	88-26-17-12198-00
+HCO	-XM12	1	Stück / Piece	Etikett Kunststoff 16mm x 7mm	Label Plastic 16mm x 7mm	88-50-67-00001-00
+HCO	-XM12	2	Stück / Piece	Einzeladerabdichtung 1,2-2,1mm	Single wire seal 1,2-2,1mm	88-26-17-12197-00
+HCO	-XM12	2	Stück / Piece	Buchsenkontakt 1,5- 2,5mm <sup>2</sup> JPT 2,8x0,8	Receptacle 1,5- 2,5mm <sup>2</sup> JPT 2,8x0,8	88-50-07-00093-00
+HCO	-XM12	2	Stück / Piece	Buchsenkontakt 0,5- 1mm <sup>2</sup> JPT 2,8x0,8	Receptacle 0,5- 1mm <sup>2</sup> JPT 2,8x0,8	88-50-07-00094-00
+HCO	-XM13	1	Stück / Piece	Buchsengehäuse 6pol JPT 2 reihig	Receptacle Housing 6pin JPT 2 row	88-26-17-15100-06
+HCO	-XM13	2	Stück / Piece	Einzeladerabdichtung 2,2 - 3mm	Single wire seal 2,2 - 3mm	88-83-13-00003-00
+HCO	-XM13	2	Stück / Piece	Blindstopfen 5,4mm	Blind plug 5,4mm	88-26-17-12198-00
+HCO	-XM13	1	Stück / Piece	Etikett Kunststoff 16mm x 7mm	Label Plastic 16mm x 7mm	88-50-67-00001-00
+HCO	-XM13	2	Stück / Piece	Einzeladerabdichtung 1,2-2,1mm	Single wire seal 1,2-2,1mm	88-26-17-12197-00
+HCO	-XM13	2	Stück / Piece	Buchsenkontakt 1,5- 2,5mm <sup>2</sup> JPT 2,8x0,8	Receptacle 1,5- 2,5mm <sup>2</sup> JPT 2,8x0,8	88-50-07-00093-00
+HCO	-XM13	2	Stück / Piece	Buchsenkontakt 0,5- 1mm <sup>2</sup> JPT 2,8x0,8	Receptacle 0,5- 1mm <sup>2</sup> JPT 2,8x0,8	88-50-07-00094-00
+HCO	-XM14	1	Stück / Piece	Buchsengehäuse 6pol JPT 2 reihig	Receptacle Housing 6pin JPT 2 row	88-26-17-15100-06
+HCO	-XM14	2	Stück / Piece	Einzeladerabdichtung 2,2 - 3mm	Single wire seal 2,2 - 3mm	88-83-13-00003-00
+HCO	-XM14	2	Stück / Piece	Blindstopfen 5,4mm	Blind plug 5,4mm	88-26-17-12198-00
+HCO	-XM14	1	Stück / Piece	Etikett Kunststoff 16mm x 7mm	Label Plastic 16mm x 7mm	88-50-67-00001-00
+HCO	-XM14	2	Stück / Piece	Einzeladerabdichtung 1,2-2,1mm	Single wire seal 1,2-2,1mm	88-26-17-12197-00
+HCO	-XM14	2	Stück / Piece	Buchsenkontakt 1,5- 2,5mm <sup>2</sup> JPT 2,8x0,8	Receptacle 1,5- 2,5mm <sup>2</sup> JPT 2,8x0,8	88-50-07-00093-00
+HCO	-XM14	2	Stück / Piece	Buchsenkontakt 0,5- 1mm <sup>2</sup> JPT 2,8x0,8	Receptacle 0,5- 1mm <sup>2</sup> JPT 2,8x0,8	88-50-07-00094-00
+HCO	-XM15	1	Stück / Piece	Buchsengehäuse 6pol JPT 2 reihig	Receptacle Housing 6pin JPT 2 row	88-26-17-15100-06
+HCO	-XM15	2	Stück / Piece	Einzeladerabdichtung 2,2 - 3mm	Single wire seal 2,2 - 3mm	88-83-13-00003-00
+HCO	-XM15	2	Stück / Piece	Blindstopfen 5,4mm	Blind plug 5,4mm	88-26-17-12198-00
+HCO	-XM15	1	Stück / Piece	Etikett Kunststoff 16mm x 7mm	Label Plastic 16mm x 7mm	88-50-67-00001-00
+HCO	-XM15	2	Stück / Piece	Einzeladerabdichtung 1,2-2,1mm	Single wire seal 1,2-2,1mm	88-26-17-12197-00
+HCO	-XM15	2	Stück / Piece	Buchsenkontakt 1,5- 2,5mm <sup>2</sup> JPT 2,8x0,8	Receptacle 1,5- 2,5mm <sup>2</sup> JPT 2,8x0,8	88-50-07-00093-00
+HCO	-XM15	2	Stück / Piece	Buchsenkontakt 0,5- 1mm <sup>2</sup> JPT 2,8x0,8	Receptacle 0,5- 1mm <sup>2</sup> JPT 2,8x0,8	88-50-07-00094-00
+HCO	-XM16	1	Stück / Piece	Buchsengehäuse 6pol JPT 2 reihig	Receptacle Housing 6pin JPT 2 row	88-26-17-15100-06
+HCO	-XM16	2	Stück / Piece	Einzeladerabdichtung 2,2 - 3mm	Single wire seal 2,2 - 3mm	88-83-13-00003-00
+HCO	-XM16	2	Stück / Piece	Blindstopfen 5,4mm	Blind plug 5,4mm	88-26-17-12198-00
+HCO	-XM16	1	Stück / Piece	Etikett Kunststoff 16mm x 7mm	Label Plastic 16mm x 7mm	88-50-67-00001-00
+HCO	-XM16	2	Stück / Piece	Einzeladerabdichtung 1,2-2,1mm	Single wire seal 1,2-2,1mm	88-26-17-12197-00
+HCO	-XM16	2	Stück / Piece	Buchsenkontakt 1,5- 2,5mm <sup>2</sup> JPT 2,8x0,8	Receptacle 1,5- 2,5mm <sup>2</sup> JPT 2,8x0,8	88-50-07-00093-00
+HCO	-XM16	2	Stück / Piece	Buchsenkontakt 0,5- 1mm <sup>2</sup> JPT 2,8x0,8	Receptacle 0,5- 1mm <sup>2</sup> JPT 2,8x0,8	88-50-07-00094-00
+EC	-Splice1	1	Stück / Piece	Isolierter Stoßverbinder 3,0- 6mm <sup>2</sup>	Butt connector 3,0- 6mm <sup>2</sup>	88-26-33-01101-02
+EC	-GND1	1	Stück / Piece	Ringkabelschuh M10 1,5-2,5mm <sup>2</sup>	Ring Tongue M10 1,5-2,5mm <sup>2</sup>	88-26-33-01018-00
+EC	-GND1	1	Meter / meter	Schrumpfschlauch 12,7mm Schwarz	Heat shrink tube 12,7mm black	88-21-07-07029-00
+EC	-GND2	1	Stück / Piece	Ringkabelschuh M10 1,5-2,5mm <sup>2</sup>	Ring Tongue M10 1,5-2,5mm <sup>2</sup>	88-26-33-01018-00
+EC	-GND2	1	Meter / meter	Schrumpfschlauch 12,7mm Schwarz	Heat shrink tube 12,7mm black	88-21-07-07029-00

5

7

		Datum Date	21.09.2015	Anlage Unit	<b>AC353G4 N II+III</b> KL01 12VDC	 Eberspächer Sutrak GmbH & Co.KG Heinkelstraße 5 D-71272 Renningen Deutschland / Germany	Artikelstückliste Parts list	Zeichnungsnummer Drawing number <b>88-50-40-00309-00</b>	Rev <b>1</b>	= BOM	
		Bearb. Ed.	FRA							Maßstab Dimension	Blatt Page
Änderung Modification		Datum Date	Name Name	Ersatz von Replacement of	Ersetzt durch Replaced by					Gesamtzahl in Total number in =BOM	
										6	
										7	

FN\_ESTR\_03.fm.1



# Artikelstückliste

## Parts list

ESTR\_Artikel-STL\_03

Einbauort Mounting location	Betriebsmittelkennzeichen device tag	Menge Quantity		Bezeichnung	designation	ERP-Nummer ERP-number
+EC	-X90	1	Stück / Piece	Stiftgehäuse 4pol W/P 1 reihig	Tab housing 4pin W/P 1 row	88-26-17-12215-00
+EC	-X90	4	Stück / Piece	Einzeladerabdichtung 2,81 - 3,49mm	Single wire seal 2,81 - 3,49mm	88-26-27-13067-00
+EC	-X90	1	Stück / Piece	Etikett Kunststoff 16mm x 7mm	Label Plastic 16mm x 7mm	88-50-67-00001-00
+EC	-X90	2	Stück / Piece	Stiftkontakt 1 - 2,0mm <sup>2</sup> W/P rund	Tab 1 - 2,0mm <sup>2</sup> W/P round	88-83-12-00007-00
+EC	-XB91.1	1	Stück / Piece	Buchsengehäuse 2pol W/P 1 reihig	Receptacle housing 2pin W/P 1 row	88-83-11-00003-00
+EC	-XB91.1	2	Stück / Piece	Einzeladerabdichtung 2,03 - 2,85mm	Single wire seal 2,03 - 2,85mm	88-83-11-00005-00
+EC	-XB91.1	1	Stück / Piece	Etikett Kunststoff 16mm x 7mm	Label Plastic 16mm x 7mm	88-50-67-00001-00
+EC	-XB91.1	2	Stück / Piece	Stiftkontakt 1 - 2,0mm <sup>2</sup> W/P rund	Tab 1 - 2,0mm <sup>2</sup> W/P round	88-83-12-00007-00
+EC	-XB91.2	1	Stück / Piece	Buchsengehäuse 2pol W/P 1 reihig	Receptacle housing 2pin W/P 1 row	88-83-11-00003-00
+EC	-XB91.2	2	Stück / Piece	Einzeladerabdichtung 2,03 - 2,85mm	Single wire seal 2,03 - 2,85mm	88-83-11-00005-00
+EC	-XB91.2	1	Stück / Piece	Etikett Kunststoff 16mm x 7mm	Label Plastic 16mm x 7mm	88-50-67-00001-00
+EC	-XB91.2	2	Stück / Piece	Stiftkontakt 1 - 2,0mm <sup>2</sup> W/P rund	Tab 1 - 2,0mm <sup>2</sup> W/P round	88-83-12-00007-00
+EC	-XB92.1	1	Stück / Piece	Stiftgehäuse 2pol W/P 1 reihig	Tab housing 2pin W/P 1 row	88-83-11-00007-00
+EC	-XB92.1	2	Stück / Piece	Einzeladerabdichtung 2,03 - 2,85mm	Single wire seal 2,03 - 2,85mm	88-83-11-00005-00
+EC	-XB92.1	1	Stück / Piece	Etikett Kunststoff 16mm x 7mm	Label Plastic 16mm x 7mm	88-50-67-00001-00
+EC	-XB92.1	2	Stück / Piece	Stiftkontakt 1 - 2,0mm <sup>2</sup> W/P rund	Tab 1 - 2,0mm <sup>2</sup> W/P round	88-83-12-00007-00
+EC	-XB92.2	1	Stück / Piece	Stiftgehäuse 2pol W/P 1 reihig	Tab housing 2pin W/P 1 row	88-83-11-00007-00
+EC	-XB92.2	2	Stück / Piece	Einzeladerabdichtung 2,03 - 2,85mm	Single wire seal 2,03 - 2,85mm	88-83-11-00005-00
+EC	-XB92.2	1	Stück / Piece	Etikett Kunststoff 16mm x 7mm	Label Plastic 16mm x 7mm	88-50-67-00001-00
+EC	-XB92.2	2	Stück / Piece	Stiftkontakt 1 - 2,0mm <sup>2</sup> W/P rund	Tab 1 - 2,0mm <sup>2</sup> W/P round	88-83-12-00007-00
+EC	-XM93.1	1	Stück / Piece	Buchsengehäuse 2pol JPT 1 reihig	Receptacle Housing 2pin JPT 1 row	88-26-17-15077-00
+EC	-XM93.1	1	Stück / Piece	Schutzkappe 2pol Jetronic	Protection cap 2pin Jetronic	88-21-07-07218-00
+EC	-XM93.1	1	Stück / Piece	Etikett Kunststoff 16mm x 7mm	Label Plastic 16mm x 7mm	88-50-67-00001-00
+EC	-XM93.1	2	Stück / Piece	Buchsenkontakt 1 - 2,5mm <sup>2</sup> JPT 2,8x0,8	Receptacle 1 - 2,5mm <sup>2</sup> JPT 2,8x0,8	88-83-11-00017-00
+EC	-XM93.2	1	Stück / Piece	Buchsengehäuse 2pol JPT 1 reihig	Receptacle Housing 2pin JPT 1 row	88-26-17-15077-00
+EC	-XM93.2	1	Stück / Piece	Schutzkappe 2pol Jetronic	Protection cap 2pin Jetronic	88-21-07-07218-00
+EC	-XM93.2	1	Stück / Piece	Etikett Kunststoff 16mm x 7mm	Label Plastic 16mm x 7mm	88-50-67-00001-00
+EC	-XM93.2	2	Stück / Piece	Buchsenkontakt 1 - 2,5mm <sup>2</sup> JPT 2,8x0,8	Receptacle 1 - 2,5mm <sup>2</sup> JPT 2,8x0,8	88-83-11-00017-00

6

=TOC/1

			Datum Date	21.09.2015	Anlage Unit	<b>AC353G4 N II+III</b> KL01 12VDC	 Eberspächer Süttrak GmbH & Co.KG Heinkelstraße 5 D-71272 Renningen Deutschland / Germany	Artikelstückliste Parts list	Zeichnungsnummer Drawing number <b>88-50-40-00309-00</b>	Rev <b>1</b>	= BOM + Maßstab Dimension 1: 1	Blatt Page Gesamtzahl in Total number in =BOM <b>7</b>
Änderung Modification	Datum Date	Name Name	Urspr Original	Ersatz von Replacement of								

FN\_ESTR\_03.fm1

# Inhaltsverzeichnis

## Table of contents

ESTR\_IV\_01

Strukturkennzeichen Structure indicator	Seite Page	Einbauort Mounting location	Seitenbeschreibung Page description	Seitenzusatzfeld supplementary page field	Datum Date	Bearbeiter Edited by
= GEN	1	+	Titel- / Deckblatt Title page / cover sheet		21.09.2015	FRA
	2	+	Revisionsübersicht Revision overview		21.09.2015	FRA
	3	+	Hinweise Reference notes		21.09.2015	FRA
	4	+	Strukturkennzeichenübersicht Structure identifier overview		21.09.2015	FRA
	5	+	Anlagen-Ansicht Unit View		21.09.2015	FRA
	6	+	Übersicht Sicherungsbelegung Overview Fuse Configuration		21.09.2015	FRA
= WD	1	+ CB	Spannungsversorgung Power supply		21.09.2015	FRA
	2	+ CB	Steuerung Control		21.09.2015	FRA
	3	+ CAB	Bedienung Operation		21.09.2015	FRA
	4	+ EC	Anschluss Kompressor Compressor connection		21.09.2015	FRA
	5	+ EC	Anlage Unit		21.09.2015	FRA
	6	+ AC	Verdampfer Seite A + B Evaporators Side A + B		21.09.2015	FRA
	7	+ AC	Verflüssigerventilatoren Condenser Fans		21.09.2015	FRA
= BOM	1	+	Artikelstückliste Parts list		21.09.2015	FRA
	2	+	Artikelstückliste Parts list		21.09.2015	FRA
	3	+	Artikelstückliste Parts list		21.09.2015	FRA
	4	+	Artikelstückliste Parts list		21.09.2015	FRA
	5	+	Artikelstückliste Parts list		21.09.2015	FRA
	6	+	Artikelstückliste Parts list		21.09.2015	FRA
	7	+	Artikelstückliste Parts list		21.09.2015	FRA
= TOC	1	+	Inhaltsverzeichnis Table of contents		21.09.2015	FRA

=BOM/7

=REP/1000

Datum Date	21.09.2015	Anlage Unit	<b>AC353G4 N II+III</b> KL01 12VDC	 Eberspächer Sütrak GmbH & Co.KG Heinkelstraße 5 D-71272 Renningen Deutschland / Germany	Inhaltsverzeichnis Table of contents	Zeichnungsnummer Drawing number <b>88-50-40-00309-00</b>	<b>Rev</b> <b>1</b>	<b>= TOC</b> +	Maßstab Dimension	Blatt Page
Änderung Modification	Datum Date								Name Name	Urspr Original

FN\_ESTR\_03.fm.1